

**CHNT**

Empower the World

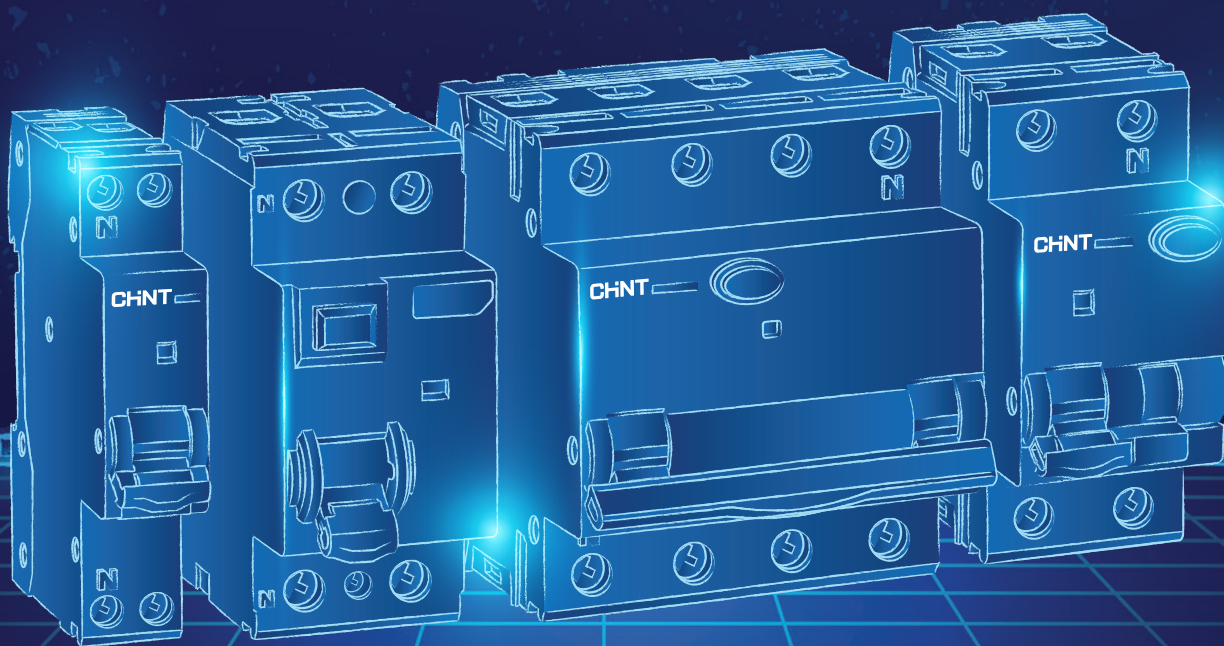

## Модульные аппараты дифференциальной защиты

# Модульные аппараты дифференциальной защиты

## Устройства защитного отключения

**NLI**

Стр. 2

**NXL-63**

Стр. 8

## Автоматические выключатели дифференциального тока

**NB1L**

Стр. 12

**NB1L-40**

Стр. 16

**NB1L-63**

Стр. 20

**NB2LE**

Стр. 26

**NB310L**

Стр. 29

**NXBLE-32**

Стр. 33

**NXBLE-40**

Стр. 35

**NXBLE-63**

Стр. 37

**NXBLE-63Y**

Стр. 42

**NXBLE-125**

Стр. 44

1

Устройства  
защитного  
отключения

# NLI

## Устройства защитного отключения (без защиты от сверхтока)

### Описание

Устройства защитного отключения (УЗО) серии NLI применяются в электрических цепях с напряжением 240/415 В и частотой 50/60 Гц, с номинальным током до 100А. Они предназначены для защиты людей от поражения электрическим током при случайном непреднамеренном прикосновении к токоведущим частям и защиты электрооборудования от возгорания.



### Выбор типа устройства

АС – защита только от синусоидальных переменных токов утечки.

A – защита как от синусоидальных, так и от пульсирующих постоянных токов утечки.

S, G/SI – защита от синусоидальных дифференциальных токов переменного тока, а также импульсных дифференциальных токов постоянного тока независимо от того, возникают ли они внезапно или медленно. Этот тип имеет фильтр от ложных срабатываний, вызванных гармониками и переходными процессами. Устройство этого типа выдерживают воздействие импульса 8/20 мкс амплитудой 3000 А.

F – в дополнение к характеристикам типа A, эти устройства специально разработаны для защиты цепей с однофазными двигателями с регулируемой скоростью. Также они обладают улучшенными характеристиками устойчивости к помехам (отсутствие срабатывания при импульсном токе). Они способны к отключению, даже если на синусоидальный или пульсирующий ток утечки накладывается чистый постоянный ток 10 мА.

### Выбор значения тока срабатывания

10 мА – защита человека от прямого прикосновения, например применение в ванной комнате.

30 мА – защита человека от поражения электрическим током, а также розеточных групп и общих цепей небольшой протяженности (сравнимых с квартирной или офисной проводкой).

100 мА – защита от не прямых контактов в цепях большей протяженности, состоящих из нескольких сегментов, и защита каждого из сегментов выполняется отдельным устройством.

300 мА – защита от возникновения пожаров, поэтому иногда называются «противопожарным».

### Выбор времени срабатывания

Мгновенный – мгновенное срабатывание (без выдержки времени).

Малая выдержка времени (G/SI) – срабатывание за время менее 10 мс.

Селективный (S) – с выдержкой времени для обеспечения полной селективности с нижестоящим устройством защиты от токов утечки.

### Структура условного обозначения

NLI – XX XP XXA XXmA XkA XX

Обозначение серии

Максимальный номинальный ток  $I_{nm}$ , А

Количество полюсов

Номинальный ток

Номинальный отключающий дифференциальный ток

Номинальный условный ток короткого замыкания

Тип устройства:

A – защита как от синусоидальных, так и от пульсирующих постоянных токов утечки

АС – защита только от синусоидальных переменных токов утечки

### Условия эксплуатации

- ▶ Степень защиты: IP20
- ▶ Рабочая температура: от -25°C до +40°C
- ▶ Температура хранения: от -25°C до +70°C
- ▶ Уклон монтажной поверхности относительно вертикальной плоскости должен быть не более 5°

## Основные технические параметры

Название параметра	Значение	
Соответствие стандартам	ГОСТ Р 51326.1 (МЭК 61008-1)	
Номинальный ток (In), А	25; 32; 40; 63; 80; 100	
Тип УЗО	AC, A, AC-G, A-G, A-SI, AC-S, A-S	
Номинальный отключающий дифференциальный ток (IΔn), mA	10 (только для 1P+N; 16A, 25A, 32A); 30; 100; 300	
Номинальная наибольшая дифференциальная включающая и отключающая способность, (IΔm), А	500 (In= 25/40A) 630 (In=63A) 800 (In=80/100A)	
Номинальный условный ток короткого замыкания (Inc/IΔc), А	6000/10000	
Количество полюсов	2P, 4P	
Номинальное рабочее напряжение (Ue), В	AC230В (2P), AC400В(4P)	
Номинальное напряжение изоляции (Ui), В	500	
Номинальное импульсное напряжение (1.2/50) (Uimp), кВ	4	
Время отключения IΔn, с	0,1 (тип А, AC); 0,01±0,3 (тип G); 0,15±0,5 (тип S)	
Тип устройства	Электромеханическое	
Номинальная частота (f), Гц	50/60	
Механическая износостойкость, циклов ВО	2000	
Электрическая износостойкость, циклов ВО	2000	
Индикатор аварийного срабатывания	Да	
Степень загрязнения	2	
Установка и присоединения	Установка	На DIN-рейку 35 мм
	Сечение медного кабеля для верхних/нижних зажимов, мм <sup>2</sup>	4÷35
	Сечение шин для верхних/нижних зажимов, мм <sup>2</sup>	10÷16
	Момент затяжки винтов	2,5

### Пример применения аппаратов дифференциальной защиты разных типов

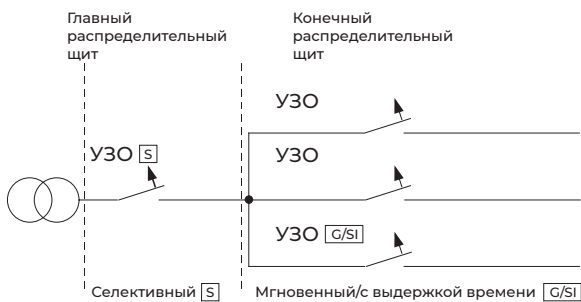

### Габаритно-присоединительные размеры

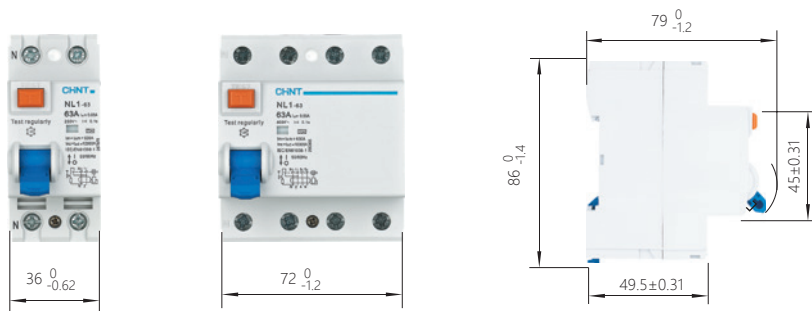

## Аксессуары и дополнительные устройства

### Вспомогательный контакт AX-5

Вспомогательный контакт AX-5 предназначен для получения информации о состоянии ВКЛ/ОТКЛ автоматических выключателей и устройств дифференциальной защиты. Контакт устанавливается с левой стороны выключателя.



### Основные технические параметры

Название параметра		Значение	
Соответствие стандартам		ГОСТ IEC 60947-5-1	
Номинальный рабочий ток (Ie), А при номинальном рабочем напряжении	AC-12	AC240	6
		AC415	3
	DC-12	DC24	6
		DC48	2
		DC130	1
Количество контактов		1НО+1НЗ	
Номинальное напряжение изоляции (Ui), В		500	
Номинальное импульсное напряжение (1.2/50) (Uimp), кВ		4	
Номинальная частота (f), Гц		50/60	
Механическая износостойкость, циклов ВО		10000	
Категория загрязнения		2	
Установка и присоединение	Установка	На DIN-рейку 35 мм	
	Сечение медного кабеля, мм <sup>2</sup>	1÷2,5	
	Момент затяжки винтов, Нм	0,8	

### Условия эксплуатации

- ▶ Степень защиты: IP20
- ▶ Рабочая температура: от -35°C до +40°C
- ▶ Температура хранения: от -35°C до +70°C
- ▶ Относительная влажность: 95 %
- ▶ Высота применения над уровнем моря до 2000 м

### Рекомендации по установке

Вспомогательный контакт AX-5 является дополнительным аксессуаром и может применяться работать вместе с аппаратами серии NL.

Схема установки и сборки показана ниже.

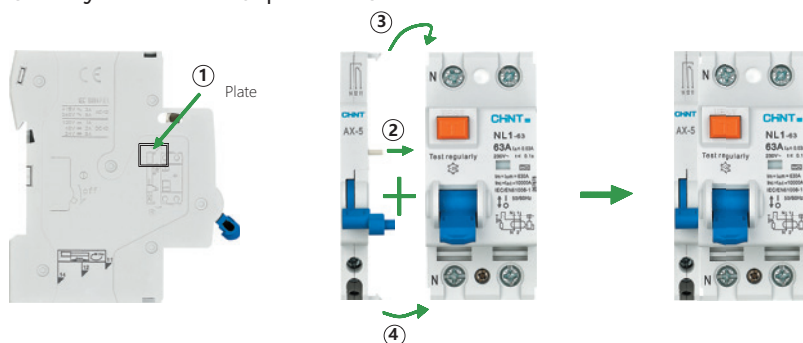

Для подключения нужно снять левую заглушку выключателя.

### Схема подключения

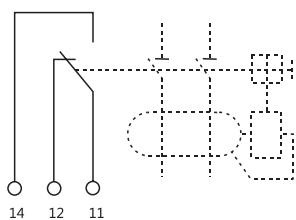

## Габаритно-присоединительные размеры

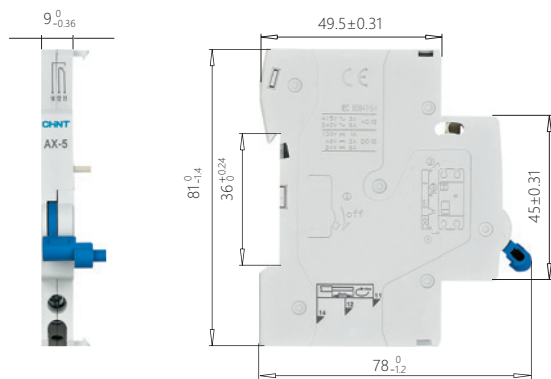

## Артикулы для заказа

### Выключатели дифференциального тока NL1-63 тип А (с возможностью установки аксессуаров)

Артикулы	Наименования
267871	УЗО NL1-63 2P 25A 30мА 10кА тип А AX (R)
267870	УЗО NL1-63 2P 25A 30мА 6кА тип А AX (R)
267874	УЗО NL1-63 2P 40A 30мА 10кА тип А AX (R)
267878	УЗО NL1-63 2P 63A 30мА 10кА тип А AX (R)
267879	УЗО NL1-63 2P 63A 30мА 6кА тип А AX (R)
200846	УЗО NL1-63 2P 40A 30мА 6кА тип А AX (R)
267886	УЗО NL1-63 4P 25A 30мА 10кА тип А AX (R)
267885	УЗО NL1-63 4P 25A 30мА 6кА тип А AX (R)
256716	УЗО NL1-63 4P 40A 30мА 10кА тип А AX (R)
267890	УЗО NL1-63 4P 40A 30мА 6кА тип А AX (R)
267895	УЗО NL1-63 4P 63A 30мА 10кА тип А AX (R)
267896	УЗО NL1-63 4P 63A 30мА 6кА тип А AX (R)
267869	УЗО NL1-63 2P 25A 300мА 10кА тип А AX (R)
267868	УЗО NL1-63 2P 25A 300мА 6кА тип А AX (R)
267873	УЗО NL1-63 2P 40A 300мА 10кА тип А AX (R)
267872	УЗО NL1-63 2P 40A 300мА 6кА тип А AX (R)
267877	УЗО NL1-63 2P 63A 300мА 10кА тип А AX (R)
267876	УЗО NL1-63 2P 63A 300мА 6кА тип А AX (R)
267880	УЗО NL1-63 4P 25A 300мА 10кА тип А AX (R)
267882	УЗО NL1-63 4P 25A 300мА 6кА тип А AX (R)
267888	УЗО NL1-63 4P 40A 300мА 10кА тип А AX (R)
267887	УЗО NL1-63 4P 40A 300мА 6кА тип А AX (R)
267893	УЗО NL1-63 4P 63A 300мА 10кА тип А AX (R)
267892	УЗО NL1-63 4P 63A 300мА 6кА тип А AX (R)

### Выключатели дифференциального тока NL1-63 тип АС (с возможностью установки аксессуаров)

Артикулы	Наименования
267867	УЗО NL1-63 2P 25A 10мА 6кА тип АС AX (R)
216709	УЗО NL1-63 2P 25A 30мА 10кА тип АС AX (R)
216711	УЗО NL1-63 2P 40A 30мА 10кА тип АС AX (R)
216712	УЗО NL1-63 2P 63A 30мА 10кА тип АС AX (R)
200884	УЗО NL1-63 2P 25A 30мА 6кА тип АС AX (R)
200886	УЗО NL1-63 2P 40A 30мА 6кА тип АС AX (R)
200888	УЗО NL1-63 2P 63A 30мА 6кА тип АС AX (R)

Артикулы	Наименования
216714	УЗО NLI-63 4P 25A 30mA 10кА тип АС АХ (R)
216717	УЗО NLI-63 4P 63A 30mA 10кА тип АС АХ (R)
200890	УЗО NLI-63 4P 25A 30mA 6кА тип АС АХ (R)
200893	УЗО NLI-63 4P 40A 30mA 10кА тип АС АХ (R)
200892	УЗО NLI-63 4P 40A 30mA 6кА тип АС АХ (R)
200895	УЗО NLI-63 4P 63A 30mA 6кА тип АС АХ (R)
216708	УЗО NLI-63 2P 25A 300mA 10кА тип АС АХ (R)
216710	УЗО NLI-63 2P 40A 300mA 10кА тип АС АХ (R)
267875	УЗО NLI-63 2P 63A 300mA 10кА тип АС АХ (R)
200883	УЗО NLI-63 2P 25A 300mA 6кА тип АС АХ (R)
200885	УЗО NLI-63 2P 40A 300mA 6кА тип АС АХ (R)
200887	УЗО NLI-63 2P 63A 300mA 6кА тип АС АХ (R)
216713	УЗО NLI-63 4P 25A 300mA 10кА тип АС АХ (R)
216715	УЗО NLI-63 4P 40A 300mA 10кА тип АС АХ (R)
216716	УЗО NLI-63 4P 63A 300mA 10кА тип АС АХ (R)
200889	УЗО NLI-63 4P 25A 300mA 6кА тип АС АХ (R)
200891	УЗО NLI-63 4P 40A 300mA 6кА тип АС АХ (R)
200894	УЗО NLI-63 4P 63A 300mA 6кА тип АС АХ (R)

### Выключатели дифференциального тока NLI-63 селективные (с возможностью установки аксессуаров)

Артикулы	Наименования
200827	УЗО NLI-63 4P 63A 100mA 10кА тип А-С АХ (R)
216719	УЗО NLI-63 2P 25A 30mA 6кА тип А-SI АХ (R)
216721	УЗО NLI-63 2P 40A 30mA 6кА тип А-SI АХ (R)
267898	УЗО NLI-63 2P 63A 30mA 6кА тип А-SI АХ (R)
267900	УЗО NLI-63 4P 25A 30mA 6кА тип А-SI АХ (R)
216722	УЗО NLI-63 4P 40A 30mA 6кА тип А-SI АХ (R)
267902	УЗО NLI-63 4P 63A 30mA 6кА тип А-SI АХ (R)
200896	УЗО NLI-63 4P 63A 100mA 6кА тип А-SI АХ (R)
216718	УЗО NLI-63 2P 25A 300mA 6кА тип А-SI АХ (R)
216720	УЗО NLI-63 2P 40A 300mA 6кА тип А-SI АХ (R)
267897	УЗО NLI-63 2P 63A 300mA 6кА тип А-SI АХ (R)
267899	УЗО NLI-63 4P 25A 300mA 6кА тип А-SI АХ (R)
267901	УЗО NLI-63 4P 40A 300mA 6кА тип А-SI АХ (R)
216723	УЗО NLI-63 4P 63A 300mA 6кА тип А-SI АХ (R)

### Выключатели дифференциального тока NLI-63 тип А

Idn	Inc	Артикулы	Наименования
10mA	6кА	200824	УЗО NLI-63 2P 16A 10mA, 6кА, тип А (R)
10mA	10кА	200826	УЗО NLI-63 2P 16A 10mA, 10кА, тип А (R)

### Выключатели дифференциального тока NLI-63 тип АС

Idn	Inc	Артикулы	Наименования
10mA	6кА	200823	УЗО NLI-63 2P 16A 10mA, 6кА, тип АС (R)
10mA	10кА	200825	УЗО NLI-63 2P 16A 10mA, 10кА, тип АС (R)
30mA	6кА	200359	УЗО NLI-63 2P 16A 30mA, 6кА, тип АС (R)
30mA	6кА	200302	УЗО NLI-63 2P 25A 30mA, 6кА, тип АС (R)
30mA	6кА	200212	УЗО NLI-63 2P 25A 30mA, 6кА, тип АС (DB) (R)
30mA	6кА	200307	УЗО NLI-63 2P 40A 30mA, 6кА, тип АС (R)
30mA	6кА	200213	УЗО NLI-63 2P 40A 30mA, 6кА, тип АС (DB) (R)



Idn	Inc	Артикулы	Наименования
30мА	6кА	<b>200312</b>	УЗО NLI-63 2P 63A 30мА, 6кА, тип АС (R)
30мА	6кА	<b>200214</b>	УЗО NLI-63 2P 63A 30мА, 6кА, тип АС (DB) (R)
30мА	6кА	<b>200316</b>	УЗО NLI-63 4P 25A 30мА, 6кА, тип АС (R)
30мА	6кА	<b>200223</b>	УЗО NLI-63 4P 25A 30мА, 6кА, тип АС (DB) (R)
30мА	6кА	<b>200320</b>	УЗО NLI-63 4P 40A 30мА, 6кА, тип АС (R)
30мА	6кА	<b>200224</b>	УЗО NLI-63 4P 40A 30мА, 6кА, тип АС (DB) (R)
30мА	6кА	<b>200325</b>	УЗО NLI-63 4P 63A 30мА, 6кА, тип АС (R)
30мА	6кА	<b>200225</b>	УЗО NLI-63 4P 63A 30мА, 6кА, тип АС (DB) (R)
30мА	10кА	<b>200584</b>	УЗО NLI-63 2P 25A 30мА, 10кА, тип А (DB) (R)
30мА	10кА	<b>200362</b>	УЗО NLI-63 2P 40A 30мА, 10кА, тип А (DB) (R)
30мА	10кА	<b>200363</b>	УЗО NLI-63 2P 63A 30мА, 10кА, тип А (DB) (R)
30мА	10кА	<b>200368</b>	УЗО NLI-63 4P 25A 30мА, 10кА, тип А (DB) (R)
30мА	10кА	<b>200365</b>	УЗО NLI-63 4P 63A 30мА, 10кА, тип А (DB) (R)
100мА	6кА	<b>200215</b>	УЗО NLI-63 2P 25A 100мА, 6кА, тип АС (DB) (R)
100мА	6кА	<b>200216</b>	УЗО NLI-63 2P 40A 100мА, 6кА, тип АС (DB) (R)
100мА	6кА	<b>200217</b>	УЗО NLI-63 2P 63A 100мА, 6кА, тип АС (DB) (R)
100мА	6кА	<b>200226</b>	УЗО NLI-63 4P 25A 100мА, 6кА, тип АС (DB) (R)
100мА	6кА	<b>200228</b>	УЗО NLI-63 4P 63A 100мА, 6кА, тип АС (DB) (R)
100мА	6кА	<b>200227</b>	УЗО NLI-63 4P 40A 100мА, 6кА, тип АС (DB) (R)
100мА	10кА	<b>200377</b>	УЗО NLI-63 2P 25A 100мА, 10кА, тип АС (DB) (R)
100мА	10кА	<b>200378</b>	УЗО NLI-63 2P 40A 100мА, 10кА, тип АС (DB) (R)
100мА	10кА	<b>200386</b>	УЗО NLI-63 4P 25A 100мА, 10кА, тип АС (DB) (R)
100мА	10кА	<b>200387</b>	УЗО NLI-63 4P 40A 100мА, 10кА, тип АС (DB) (R)
100мА	10кА	<b>200388</b>	УЗО NLI-63 4P 63A 100мА, 10кА, тип АС (DB) (R)
300мА	6кА	<b>200219</b>	УЗО NLI-63 2P 40A 300мА, 6кА, тип АС (DB) (R)
300мА	6кА	<b>200218</b>	УЗО NLI-63 2P 25A 300мА, 6кА, тип АС (DB) (R)
300мА	6кА	<b>200220</b>	УЗО NLI-63 2P 63A 300мА, 6кА, тип АС (DB) (R)
300мА	6кА	<b>200229</b>	УЗО NLI-63 4P 25A 300мА, 6кА, тип АС (DB) (R)
300мА	6кА	<b>200230</b>	УЗО NLI-63 4P 40A 300мА, 6кА, тип АС (DB) (R)
300мА	6кА	<b>200231</b>	УЗО NLI-63 4P 63A 300мА, 6кА, тип АС (DB) (R)

## Выключатели дифференциального тока NLI-100 тип АС

Артикулы	Наименования
<b>216706</b>	УЗО NLI-100 4P 80A 300мА 6кА тип АС АХ (R)
<b>216707</b>	УЗО NLI-100 4P 63A 300мА 6кА тип АС-S АХ (R)
<b>200420</b>	УЗО NLI-100 2P 63A 100мА 10кА тип АС-S (R)
<b>200421</b>	УЗО NLI-100 2P 80A 100мА 10кА тип АС-S (R)
<b>200422</b>	УЗО NLI-100 2P 100A 100мА 10кА тип АС-S (R)
<b>200429</b>	УЗО NLI-100 4P 63A 100мА 10кА тип АС-S (R)
<b>200430</b>	УЗО NLI-100 4P 80A 100мА 10кА тип АС-S (R)
<b>200431</b>	УЗО NLI-100 4P 100A 100мА 10кА тип АС-S (R)
<b>200426</b>	УЗО NLI-100 2P 63A 300мА 10кА тип АС-S (R)
<b>200427</b>	УЗО NLI-100 2P 80A 300мА 10кА тип АС-S (R)
<b>200428</b>	УЗО NLI-100 2P 100A 300мА 10кА тип АС-S (R)
<b>200423</b>	УЗО NLI-100 4P 63A 300мА 10кА тип АС-S (R)
<b>200424</b>	УЗО NLI-100 4P 80A 300мА 10кА тип АС-S (R)
<b>200425</b>	УЗО NLI-100 4P 100A 300мА 10кА тип АС-S (R)

## Аксессуары и дополнительные устройства к NLI

Артикул	Наименование
<b>200998</b>	Вспомогательный контакт АХ-5 для NLI (R)

\* Применим к установке для исполнений - АХ.

# NXL-63

## Устройства защитного отключения (без защиты от сверхтока)

### Описание

Устройства защитного отключения (УЗО) серии NXL-63 применяются в электрических цепях с напряжением 240/415 В и частотой 50/60 Гц, с номинальным током до 63 А. Они предназначены для защиты людей от поражения электрическим током при случайном непреднамеренном прикосновении к токоведущим частям и защиты электрооборудования от возгорания.

### Выбор типа устройства

АС – защита только от синусоидальных переменных токов утечки.

А – защита как от синусоидальных, так и от пульсирующих постоянных токов утечки.

### Выбор значения тока срабатывания

10 мА – защита человека от прямого прикосновения, например применение в ванной комнате.

30 мА – защита человека от поражения электрическим током, а также розеточных групп и общих цепей небольшой протяженности (сравнимых с квартирной или офисной проводкой).

100 мА – защита от не прямых контактов в цепях большей протяженности, состоящих из нескольких сегментов, и защита каждого из сегментов выполняется отдельным устройством.

300 мА – защита от возникновения пожаров, поэтому иногда называются «противопожарным».



### Структура условного обозначения

	NXL-63	XP	XXA	XXmA	XkA	XX
Обозначение серии						
Максимальный номинальный ток $I_{nm}$ , А						
Количество полюсов						
Номинальный ток						
Номинальный отключающий дифференциальный ток						
Номинальный условный ток короткого замыкания						
Тип устройства:						
А – защита как от синусоидальных, так и от пульсирующих постоянных токов утечки						
АС – защита только от синусоидальных переменных токов утечки						

### Условия эксплуатации

- ▶ Степень защиты: IP20
- ▶ Рабочая температура: от  $-25^{\circ}\text{C}$  до  $+40^{\circ}\text{C}$
- ▶ Температура хранения: от  $-25^{\circ}\text{C}$  до  $+70^{\circ}\text{C}$
- ▶ Уклон монтажной поверхности относительно вертикальной плоскости должен быть не более  $5^{\circ}$

### Основные технические параметры

Название параметра	Значение
Соответствие стандартам	ГОСТ Р 51326.1 (МЭК 61008-1)
Номинальный ток ( $I_n$ ), А	16; 25; 32; 40; 63
Тип УЗО	АС, А
Номинальный отключающий дифференциальный ток ( $I_{\Delta n}$ ), мА	10 (только для 1 P+N; 16А; 25А); 30; 100; 300
Номинальная наибольшая дифференциальная включающая и отключающая способность ( $I_{\Delta m}$ ), А	500 ( $I_n = 16\text{A}/25\text{A}/32\text{A}/40\text{A}$ ); 630 ( $I_n = 63\text{A}$ )
Номинальный условный ток короткого замыкания ( $I_{nc}/I_{\Delta c}$ ), А	6000/10000
Количество полюсов	2P, 4P
Номинальное рабочее напряжение ( $U_e$ ), В	AC230В (2P), AC400В(4P)
Номинальное напряжение изоляции ( $U_i$ ), В	500
Номинальное импульсное напряжение (1.2/50) ( $U_{imp}$ ), кВ	4
Время отключения $I_{\Delta n}$ , с	$\leq 0,1$
Тип устройства	Электромеханическое
Номинальная частота (f), Гц	50/60
Механическая износостойкость, циклов ВО	2000
Электрическая износостойкость, циклов ВО	2000
Индикатор аварийного срабатывания	Да

Название параметра		Значение
Степень загрязнения		2
Установка и присоединения	Установка	На DIN-рейку 35 мм
	Сечение медного кабеля для верхних/нижних зажимов, мм <sup>2</sup>	4÷35
	Сечение шин для верхних/нижних зажимов, мм <sup>2</sup>	10÷16
	Момент затяжки винтов	2,5

## Габаритно-присоединительные размеры

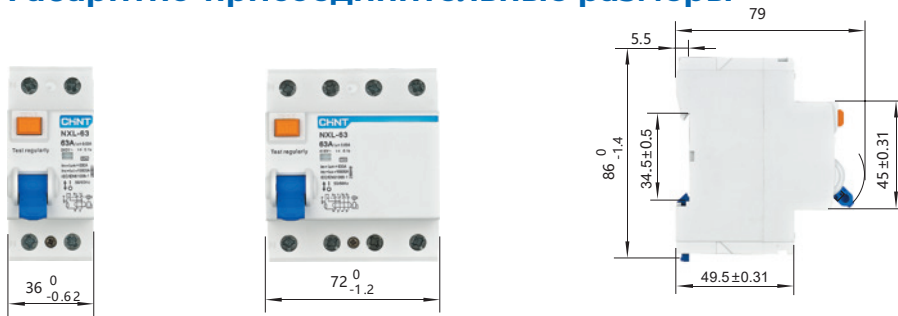

## Артикулы для заказа

### Выключатели дифференциального тока NXL-63 тип А (с возможностью установки аксессуаров)

Артикулы	Наименования
399934	УЗО NXL-63 2P 16A 10mA 6кА тип А AX (R)
399942	УЗО NXL-63 2P 16A 30mA 6кА тип А AX (R)
399935	УЗО NXL-63 2P 25A 10mA 6кА тип А AX (R)
399943	УЗО NXL-63 2P 25A 30mA 6кА тип А AX (R)
399944	УЗО NXL-63 2P 32A 30mA 6кА тип А AX (R)
399945	УЗО NXL-63 2P 40A 30mA 6кА тип А AX (R)
399946	УЗО NXL-63 2P 63A 30mA 6кА тип А AX (R)
400320	УЗО NXL-63 4P 16A 300mA 10кА тип А AX (R)
400240	УЗО NXL-63 4P 16A 30mA 6кА тип А AX (R)
400321	УЗО NXL-63 4P 25A 300mA 10кА тип А AX (R)
400241	УЗО NXL-63 4P 25A 30mA 6кА тип А AX (R)
400322	УЗО NXL-63 4P 32A 300mA 10кА тип А AX (R)
400242	УЗО NXL-63 4P 32A 30mA 6кА тип А AX (R)
400323	УЗО NXL-63 4P 40A 300mA 10кА тип А AX (R)
400243	УЗО NXL-63 4P 40A 30mA 6кА тип А AX (R)
400324	УЗО NXL-63 4P 63A 300mA 10кА тип А AX (R)
400244	УЗО NXL-63 4P 63A 30mA 6кА тип А AX (R)

### Выключатели дифференциального тока NXL-63 тип АС (с возможностью установки аксессуаров)

Артикулы	Наименования
399931	УЗО NXL-63 2P 16A 10mA 6кА тип АС AX (R)
399937	УЗО NXL-63 2P 16A 30mA 6кА тип АС AX (R)
399932	УЗО NXL-63 2P 25A 10mA 6кА тип АС AX (R)
399938	УЗО NXL-63 2P 25A 30mA 6кА тип АС AX (R)
399939	УЗО NXL-63 2P 32A 30mA 6кА тип АС AX (R)
399955	УЗО NXL-63 2P 40A 100mA 6кА тип АС AX (R)
399940	УЗО NXL-63 2P 40A 30mA 6кА тип АС AX (R)
399956	УЗО NXL-63 2P 63A 100mA 6кА тип АС AX (R)
399941	УЗО NXL-63 2P 63A 30mA 6кА тип АС AX (R)
400315	УЗО NXL-63 4P 16A 300mA 10кА тип АС AX (R)
400235	УЗО NXL-63 4P 16A 30mA 6кА тип АС AX (R)

Артикулы	Наименования
400316	УЗО NXL-63 4P 25A 300mA 10кА тип АХ (R)
400236	УЗО NXL-63 4P 25A 30mA 6кА тип АХ (R)
400317	УЗО NXL-63 4P 32A 300mA 10кА тип АХ (R)
400237	УЗО NXL-63 4P 32A 30mA 6кА тип АХ (R)
400318	УЗО NXL-63 4P 40A 300mA 10кА тип АХ (R)
400238	УЗО NXL-63 4P 40A 30mA 6кА тип АХ (R)
400319	УЗО NXL-63 4P 63A 300mA 10кА тип АХ (R)
400239	УЗО NXL-63 4P 63A 30mA 6кА тип АХ (R)

### Выключатели дифференциального тока NXL-63 тип А

Артикулы	Наименования
280925	УЗО NXL-63 4P 16A 300mA 10кА тип А (R)
280926	УЗО NXL-63 4P 25A 300mA 10кА тип А (R)
280927	УЗО NXL-63 4P 32A 300mA 10кА тип А (R)
280928	УЗО NXL-63 4P 40A 300mA 10кА тип А (R)
280929	УЗО NXL-63 4P 63A 300mA 10кА тип А (R)
280711	УЗО NXL-63 2P 16A 10mA 6кА тип А (R)
280715	УЗО NXL-63 2P 16A 30mA 6кА тип А (R)
280712	УЗО NXL-63 2P 25A 10mA 6кА тип А (R)
280716	УЗО NXL-63 2P 25A 30mA 6кА тип А (R)
280717	УЗО NXL-63 2P 32A 30mA 6кА тип А (R)
280718	УЗО NXL-63 2P 40A 30mA 6кА тип А (R)
280719	УЗО NXL-63 2P 63A 30mA 6кА тип А (R)
280783	УЗО NXL-63 4P 16A 30mA 6кА тип А (R)
280784	УЗО NXL-63 4P 25A 30mA 6кА тип А (R)
280785	УЗО NXL-63 4P 32A 30mA 6кА тип А (R)
280786	УЗО NXL-63 4P 40A 30mA 6кА тип А (R)
280787	УЗО NXL-63 4P 63A 30mA 6кА тип А (R)

### Выключатели дифференциального тока NXL-63 тип АС

Артикулы	Наименования
280930	УЗО NXL-63 4P 16A 300mA 10кА тип АС (R)
280931	УЗО NXL-63 4P 25A 300mA 10кА тип АС (R)
280932	УЗО NXL-63 4P 32A 300mA 10кА тип АС (R)
280933	УЗО NXL-63 4P 40A 300mA 10кА тип АС (R)
280934	УЗО NXL-63 4P 63A 300mA 10кА тип АС (R)
280713	УЗО NXL-63 2P 16A 10mA 6кА тип АС (R)
280720	УЗО NXL-63 2P 16A 30mA 6кА тип АС (R)
280714	УЗО NXL-63 2P 25A 10mA 6кА тип АС (R)
280721	УЗО NXL-63 2P 25A 30mA 6кА тип АС (R)
280722	УЗО NXL-63 2P 32A 30mA 6кА тип АС (R)
328259	УЗО NXL-63 2P 40A 100mA 6кА тип АС (R)
280723	УЗО NXL-63 2P 40A 30mA 6кА тип АС (R)
328260	УЗО NXL-63 2P 63A 100mA 6кА тип АС (R)
280724	УЗО NXL-63 2P 63A 30mA 6кА тип АС (R)
280788	УЗО NXL-63 4P 16A 30mA 6кА тип АС (R)
280789	УЗО NXL-63 4P 25A 30mA 6кА тип АС (R)
280790	УЗО NXL-63 4P 32A 30mA 6кА тип АС (R)
280791	УЗО NXL-63 4P 40A 30mA 6кА тип АС (R)
280792	УЗО NXL-63 4P 63A 30mA 6кА тип АС (R)

# 2

## Автоматические выключатели дифференциального тока

# NB1L

## Автоматические выключатели дифференциального тока

### Описание

Автоматические выключатели дифференциального тока (АВДТ) серии NB1L применяются в электрических цепях с напряжением до 230 В и частотой 50/60 Гц, с номинальным током до 40А. Они предназначены для защиты от сверхтока, а также людей от поражения электрическим током и оборудования от возгорания.



### Выбор типа устройства

АС – защита только от синусоидальных переменных токов утечки.

А – защита как от синусоидальных, так и от пульсирующих постоянных токов утечки.

### Выбор значения тока срабатывания

30мА – защита человека от поражения электрическим током, а также розеточных групп и общих цепей небольшой протяженности.

100мА – защита от неярких контактов в цепях большей протяженности, состоящих из нескольких сегментов, и защита каждого из сегментов выполняется отдельным устройством.

300мА – защита от возникновения пожаров, поэтому иногда называются «противопожарным».

### Выбор времени срабатывания

Характеристика В:  $(3\div 5) I_n$ ; защита от перегрузок и коротких замыканий электронных компонентов, кабельных линий большой длины в сетях с системами заземления TN и IT.

Характеристика С:  $(5\div 10) I_n$ ; защита от перегрузок и коротких замыканий цепей общего назначения, например распределения и освещения.

### Структура условного обозначения

	NB1L	X2	X3	X4	X5	X6	X7
Обозначение серии							
Количество полюсов: 1P+N; 2P							
Тип характеристики мгновенного расцепления: В; С							
Номинальный ток $I_n$ , А: 6; 10; 16; 20; 25; 32; 40							
Номинальный отключающий дифференциальный ток $I_{\Delta n}$ , мА: 30; 100; 300							
Номинальная отключающая способность $I_{cn}$ , А: 6000; 10000							
Тип устройства: А; АС							

### Условия эксплуатации

- ▶ Степень защиты: IP20
- ▶ Рабочая температура: от  $-25^{\circ}\text{C}$  до  $+40^{\circ}\text{C}$
- ▶ Температура хранения: от  $-25^{\circ}\text{C}$  до  $+70^{\circ}\text{C}$

## Основные технические параметры

Название параметра		Значение		
Соответствие стандартам		ГОСТ Р 51327.1 (МЭК 61009-1)		
Номинальный ток (I <sub>n</sub> ), А		6; 10; 16; 20; 25	6; 10; 16; 20; 25; 32; 40	
Тип АВДТ		A	AC, A	A
Номинальный отключающий дифференциальный ток (I <sub>Δn</sub> ), mA		30	30; 100; 300	30
Количество полюсов		1P+N (N слева)	1P+N (N справа)	2P
Номинальное рабочее напряжение (U <sub>e</sub> ), В		230		
Номинальное напряжение изоляции (U <sub>i</sub> ), В		500		
Номинальное импульсное напряжение (I.2/50) (U <sub>imp</sub> ), кВ		6		
Номинальная частота (f), Гц		50/60		
Тип характеристики мгновенного расцепления		B; C		
Номинальная отключающая способность (I <sub>cn</sub> ), А		6000	6000/10000	10000
Номинальный неотключающий дифференциальный ток (I <sub>Δn0</sub> ), mA		0,5I <sub>Δn</sub>		
Номинальная наибольшая дифференциальная включающая и отключающая способность (I <sub>Δm</sub> ), А		500		
Тип устройства		Электромеханические		
Частота включений, циклов/час		240		
Механическая износостойкость, циклов ВО		20000		
Электрическая износостойкость, циклов ВО		2000		
Индикатор аварийного срабатывания		Да		
Степень загрязнения		2		
Категория размещения		III		
Установка и присоединение	Установка	На DIN-рейку 35 мм		
	Сечение медного кабеля для верхних/нижних зажимов, мм <sup>2</sup>	1÷10		
	Сечение шин для верхних/нижних зажимов, мм <sup>2</sup>	10		
	Момент затяжки винтов, Нм	2,5		
	Подключение нагрузки	Снизу		

### Стандартные значения максимально допустимого времени отключения АВДТ типов AC и A

Номинальный ток, (I <sub>n</sub> ), А	Ном. отключающий дифф. ток (I <sub>Δn</sub> ), mA	Максимальное время отключения, с			
		I <sub>Δn</sub>	2 I <sub>Δn</sub>	5 I <sub>Δn</sub>	5A, 10A, 20A, 50A, 100A, 200A, 500A
1÷40	30	0,1	0,05	0,04	0,04

При испытаниях током 5A, 10A, 20A, 50A, 100A, 200A, 500A значения тока ниже предела мгновенного срабатывания при перегрузке по току не тестируются.

### Время-токовые характеристики

Характеристика B

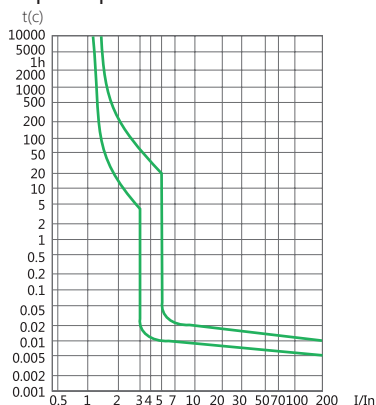

Характеристика C

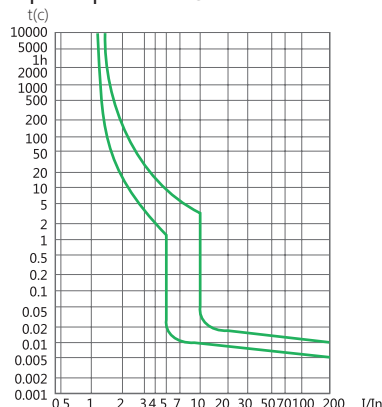

### Влияние температуры окружающей среды

Номинальный рабочий ток автоматического выключателя зависит от температуры окружающей среды, в которой эксплуатируется автоматический выключатель. **Контрольная температура калибровки тепловых расцепителей составляет 30°C.**

Температура окружающей среды, °C	-10	0	10	20	30	40	50	60
Коэффициент изменения номинального тока выключателя I <sub>e</sub> = k * I <sub>n</sub>	1,20	1,15	1,10	1,05	1,00	0,95	0,90	0,85

## Характеристики срабатывания

Характеристики срабатывания соответствуют стандарту ГОСТ IEC 60898.

Номер испытания	Ном. ток $I_n$ , А	Состояние при включении	Уставка тока, А	Предельное время срабатывания/ несрабатывания	Результат	Примечание
a	1 ÷ 40	Холодное состояние	1,13 $I_n$	$t \geq 1$ ч	Несрабатывание	-
b		Сразу после испытания 'а'	1,45 $I_n$	$t < 1$ ч	Срабатывание	Ток непрерывно увеличивается в течение 5 секунд сразу после испытания 'а'
c		Холодное состояние	2,55 $I_n$	$1$ с $< t < 60$ с	Срабатывание	-
d		Холодное состояние	3 $I_n$	$t \geq 0,1$ с	Несрабатывание	Характеристика В
	5 $I_n$		$t < 0,1$ с	Срабатывание		
	5 $I_n$		$t \geq 0,1$ с	Несрабатывание	Характеристика С	
10 $I_n$	$t < 0,1$ с	Срабатывание				

## Габаритно-присоединительные размеры

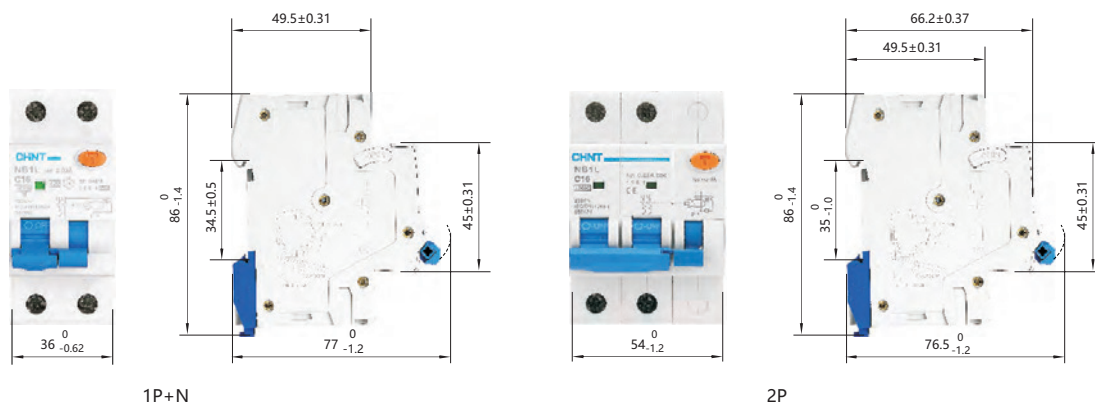

## Артикулы для заказа

### Дифференциальные автоматические выключатели NB1L тип А 36мм

$I_{\Delta n}$	$I_{nc}$	Артикулы	Наименования
30мА	6кА	<b>203004</b>	Диф. автомат NB1L 1P+N B6 6А 30мА, 6кА, тип А (36мм) (R)
30мА	6кА	<b>203005</b>	Диф. автомат NB1L 1P+N B10 10А 30мА, 6кА, тип А (36мм) (R)
30мА	6кА	<b>203007</b>	Диф. автомат NB1L 1P+N B16 16А 30мА, 6кА, тип А (36мм) (R)
30мА	6кА	<b>203008</b>	Диф. автомат NB1L 1P+N B20 20А 30мА, 6кА, тип А (36мм) (R)
30мА	6кА	<b>203009</b>	Диф. автомат NB1L 1P+N B25 25А 30мА, 6кА, тип А (36мм) (R)
30мА	6кА	<b>203054</b>	Диф. автомат NB1L 1P+N B32 32А 30мА, 6кА, тип А (36мм) (R)
30мА	6кА	<b>203055</b>	Диф. автомат NB1L 1P+N B40 40А 30мА, 6кА, тип А (36мм) (R)
30мА	6кА	<b>203016</b>	Диф. автомат NB1L 1P+N C6 6А 30мА, 6кА, тип А (36мм) (R)
30мА	6кА	<b>203017</b>	Диф. автомат NB1L 1P+N C10 10А 30мА, 6кА, тип А (36мм) (R)
30мА	6кА	<b>203019</b>	Диф. автомат NB1L 1P+N C16 16А 30мА, 6кА, тип А (36мм) (R)
30мА	6кА	<b>203020</b>	Диф. автомат NB1L 1P+N C20 20А 30мА, 6кА, тип А (36мм) (R)
30мА	6кА	<b>203021</b>	Диф. автомат NB1L 1P+N C25 25А 30мА, 6кА, тип А (36мм) (R)

### Дифференциальные автоматические выключатели NB1L тип АС 36мм

$I_{\Delta n}$	$I_{nc}$	Артикулы	Наименования
30мА	10кА	<b>203096</b>	Диф. автомат NB1L 1P+N B6 6А 30мА, 10кА, тип АС (36мм) (R)
30мА	10кА	<b>203097</b>	Диф. автомат NB1L 1P+N B10 10А 30мА, 10кА, тип АС (36мм) (R)
30мА	10кА	<b>203099</b>	Диф. автомат NB1L 1P+N B16 16А 30мА, 10кА, тип АС (36мм) (R)
30мА	10кА	<b>203100</b>	Диф. автомат NB1L 1P+N B20 20А 30мА, 10кА, тип АС (36мм) (R)
30мА	10кА	<b>203101</b>	Диф. автомат NB1L 1P+N B25 25А 30мА, 10кА, тип АС (36мм) (R)
30мА	10кА	<b>203102</b>	Диф. автомат NB1L 1P+N B32 32А 30мА, 10кА, тип АС (36мм) (R)
30мА	10кА	<b>203103</b>	Диф. автомат NB1L 1P+N B40 40А 30мА, 10кА, тип АС (36мм) (R)
30мА	10кА	<b>203104</b>	Диф. автомат NB1L 1P+N C6 6А 30мА, 10кА, тип АС (36мм) (R)
30мА	10кА	<b>203105</b>	Диф. автомат NB1L 1P+N C10 10А 30мА, 10кА, тип АС (36мм) (R)
30мА	10кА	<b>203107</b>	Диф. автомат NB1L 1P+N C16 16А 30мА, 10кА, тип АС (36мм) (R)



ІΔп	Іnc	Артикулы	Наименования
30мА	10кА	<b>203109</b>	Диф. автомат NB1L 1P+N C25 25A 30мА, 10кА, тип АС (36mm) (R)
30мА	10кА	<b>203108</b>	Диф. автомат NB1L 1P+N C20 20A 30мА, 10кА, тип АС (36mm) (R)
30мА	10кА	<b>203110</b>	Диф. автомат NB1L 1P+N C32 32A 30мА, 10кА, тип АС (36mm) (R)
30мА	10кА	<b>203111</b>	Диф. автомат NB1L 1P+N C40 40A 30мА, 10кА, тип АС (36mm) (R)
100мА	10кА	<b>203113</b>	Диф. автомат NB1L 1P+N B10 10A 100мА, 10кА, тип АС (36mm) (R)
100мА	10кА	<b>203115</b>	Диф. автомат NB1L 1P+N B16 16A 100мА, 10кА, тип АС (36mm) (R)
100мА	10кА	<b>203125</b>	Диф. автомат NB1L 1P+N C25 25A 100мА, 10кА, тип АС (36mm) (R)
100мА	10кА	<b>203126</b>	Диф. автомат NB1L 1P+N C32 32A 100мА, 10кА, тип АС (36mm) (R)
100мА	10кА	<b>203127</b>	Диф. автомат NB1L 1P+N C40 40A 100мА, 10кА, тип АС (36mm) (R)
300мА	10кА	<b>203131</b>	Диф. автомат NB1L 1P+N B16 16A 300мА, 10кА, тип АС (36mm) (R)
300мА	10кА	<b>203133</b>	Диф. автомат NB1L 1P+N B25 25A 300мА, 10кА, тип АС (36mm) (R)
300мА	10кА	<b>203134</b>	Диф. автомат NB1L 1P+N B32 32A 300мА, 10кА, тип АС (36mm) (R)
300мА	10кА	<b>203135</b>	Диф. автомат NB1L 1P+N B40 40A 300мА, 10кА, тип АС (36mm) (R)
300мА	10кА	<b>203142</b>	Диф. автомат NB1L 1P+N C32 32A 300мА, 10кА, тип АС (36mm) (R)
300мА	10кА	<b>203141</b>	Диф. автомат NB1L 1P+N C25 25A 300мА, 10кА, тип АС (36mm) (R)
300мА	10кА	<b>203143</b>	Диф. автомат NB1L 1P+N C40 40A 300мА, 10кА, тип АС (36mm) (R)

### Дифференциальные автоматические выключатели NB1L тип А 54мм

ІΔп	Іnc	Артикулы	Наименования
30мА	10кА	<b>205008</b>	Диф. автомат NB1L 2P C6 6A 30мА, 10кА, тип А (54mm) (R)
30мА	10кА	<b>205009</b>	Диф. автомат NB1L 2P C10 10A 30мА, 10кА, тип А (54mm) (R)
30мА	10кА	<b>205011</b>	Диф. автомат NB1L 2P C16 16A 30мА, 10кА, тип А (54mm) (R)
30мА	10кА	<b>205012</b>	Диф. автомат NB1L 2P C20 20A 30мА, 10кА, тип А (54mm) (R)
30мА	10кА	<b>205013</b>	Диф. автомат NB1L 2P C25 25A 30мА, 10кА, тип А (54mm) (R)
30мА	10кА	<b>205014</b>	Диф. автомат NB1L 2P C32 32A 30мА, 10кА, тип А (54mm) (R)
30мА	10кА	<b>205015</b>	Диф. автомат NB1L 2P C40 40A 30мА, 10кА, тип А (54mm) (R)
100мА	10кА	<b>205029</b>	Диф. автомат NB1L 2P C25 25A 100мА, 10кА, тип А (54mm) (R)
100мА	10кА	<b>205030</b>	Диф. автомат NB1L 2P C32 32A 100мА, 10кА, тип А (54mm) (R)
100мА	10кА	<b>205031</b>	Диф. автомат NB1L 2P C40 40A 100мА, 10кА, тип А (54mm) (R)
300мА	10кА	<b>205045</b>	Диф. автомат NB1L 2P C25 25A 300мА, 10кА, тип А (54mm) (R)
300мА	10кА	<b>205046</b>	Диф. автомат NB1L 2P C32 32A 300мА, 10кА, тип А (54mm) (R)
300мА	10кА	<b>205047</b>	Диф. автомат NB1L 2P C40 40A 300мА, 10кА, тип А (54mm) (R)

### Дифференциальные автоматические выключатели NB1L тип АС 54мм

ІΔп	Іnc	Артикулы	Наименования
30мА	10кА	<b>205080</b>	Диф. автомат NB1L 2P B6 6A 30мА, 10кА, тип АС (54mm) (R)
30мА	10кА	<b>205081</b>	Диф. автомат NB1L 2P B10 10A 30мА, 10кА, тип АС (54mm) (R)
30мА	10кА	<b>205083</b>	Диф. автомат NB1L 2P B16 16A 30мА, 10кА, тип АС (54mm) (R)
30мА	10кА	<b>205084</b>	Диф. автомат NB1L 2P B20 20A 30мА, 10кА, тип АС (54mm) (R)
30мА	10кА	<b>205085</b>	Диф. автомат NB1L 2P B25 25A 30мА, 10кА, тип АС (54mm) (R)
30мА	10кА	<b>205086</b>	Диф. автомат NB1L 2P B32 32A 30мА, 10кА, тип АС (54mm) (R)
30мА	10кА	<b>205088</b>	Диф. автомат NB1L 2P C6 6A 30мА, 10кА, тип АС (54mm) (R)
30мА	10кА	<b>205089</b>	Диф. автомат NB1L 2P C10 10A 30мА, 10кА, тип АС (54mm) (R)
30мА	10кА	<b>205091</b>	Диф. автомат NB1L 2P C16 16A 30мА, 10кА, тип АС (54mm) (R)
30мА	10кА	<b>205092</b>	Диф. автомат NB1L 2P C20 20A 30мА, 10кА, тип АС (54mm) (R)
30мА	10кА	<b>205093</b>	Диф. автомат NB1L 2P C25 25A 30мА, 10кА, тип АС (54mm) (R)
30мА	10кА	<b>205094</b>	Диф. автомат NB1L 2P C32 32A 30мА, 10кА, тип АС (54mm) (R)
30мА	10кА	<b>205095</b>	Диф. автомат NB1L 2P C40 40A 30мА, 10кА, тип АС (54mm) (R)
100мА	10кА	<b>205061</b>	Диф. автомат NB1L 2P C25 25A 100мА, 10кА, тип АС (54mm) (R)
100мА	10кА	<b>205062</b>	Диф. автомат NB1L 2P C32 32A 100мА, 10кА, тип АС (54mm) (R)
100мА	10кА	<b>205063</b>	Диф. автомат NB1L 2P C40 40A 100мА, 10кА, тип АС (54mm) (R)
300мА	10кА	<b>205077</b>	Диф. автомат NB1L 2P C25 25A 300мА, 10кА, тип АС (54mm) (R)
300мА	10кА	<b>205078</b>	Диф. автомат NB1L 2P C32 32A 300мА, 10кА, тип АС (54mm) (R)
300мА	10кА	<b>205079</b>	Диф. автомат NB1L 2P C40 40A 300мА, 10кА, тип АС (54mm) (R)

# NB1L-40

## Автоматические выключатели дифференциального тока

### Описание

Автоматические выключатели дифференциального тока (АВДТ) серии NB1L-40 применяются в электрических цепях с напряжением до 415 В и частотой 50/60 Гц, с номинальным током до 40А. Они предназначены для защиты от сверхтока, а также людей от поражения электрическим током и оборудования от возгорания.



### Выбор типа устройства

АС – защита только от синусоидальных переменных токов утечки.

А – защита как от синусоидальных, так и от пульсирующих постоянных токов утечки.

### Выбор значения тока срабатывания

30mA – защита человека от поражения электрическим током, а также розеточных групп и общих цепей небольшой протяженности.

100mA – защита от неярких контактов в цепях большей протяженности, состоящих из несколько сегментов, и защита каждого из сегментов выполняется отдельным устройством.

300mA – защита от возникновения пожаров, поэтому иногда называются «противопожарным».

### Выбор времени срабатывания

Характеристика С: (5, 10)  $I_n$ ; защита от перегрузок и коротких замыканий цепей общего назначения, например распределения и освещения.

Характеристика D: (10÷20)  $I_n$ ; защита от перегрузок и коротких замыканий нагрузок с пусковыми бросками тока.

### Структура условного обозначения

	NB1L-40	X2	X3	X4	X5	X6	X7
Обозначение серии	_____						
Количество полюсов: 1P+N; 2P; 3P; 3P+N; 4P	_____						_____
Тип характеристики мгновенного расцепления: C; D	_____					_____	_____
Номинальный ток $I_n$ , А: 6; 8; 10; 16; 20; 25; 32; 40	_____				_____	_____	_____
Номинальный отключающий дифференциальный ток $I_{\Delta n}$ , mA: 30; 100; 300	_____			_____	_____	_____	_____
Номинальная отключающая способность $I_{cp}$ , А: (пусто) – 6000 H – 10000	_____						
Тип устройства: А; АС	_____						

### Условия эксплуатации

- ▶ Степень защиты: IP20
- ▶ Рабочая температура: от -10°C до +60°C
- ▶ Температура хранения: от -25°C до +70°C

## Основные технические параметры

Название параметра	Значение	
Соответствие стандартам	ГОСТ Р 51327.1 (МЭК 61009-1)	
Номинальный ток (In), А	6; 8; 10; 16; 20; 25; 32; 40	
Количество полюсов	1P+N; 2P; 3P; 3P+N; 4P	
Тип АВДТ	АС	
Тип характеристики мгновенного расцепления	C; D; (NBIL-40); C (NBIL-40H)	
Номинальный отключающий дифференциальный ток (I $\Delta$ n), mA	30; 100; 300 (NBIL-40); 30 (NBIL-40H)	
Номинальная отключающая способность (Icn), А	6000А(NBIL-40); 10000А(NBIL-40H)	
Время отключения I $\Delta$ n, с	≤ 0,1	
Номинальное рабочее напряжение (Ue), В	230 (1P+N; 2P); 400 (3P; 3P+N; 4P)	
Номинальное напряжение изоляции (Ui), В	500	
Номинальное импульсное напряжение (1.2/50) (Uimp), кВ	4	
Номинальная частота (f), Гц	50/60	
Тип устройства	Электромеханические	
Частота включений, циклов/час	240 (In≤25A); 120 (In>25A)	
Механическая износостойкость, циклов ВО	10000	
Электрическая износостойкость, циклов ВО	2000	
Индикатор аварийного срабатывания	Да	
Степень загрязнения	2	
Категория размещения	III	
Установка и присоединение	Установка	На DIN-рейку 35 мм
	Сечение медного кабеля для верхних/нижних зажимов, мм <sup>2</sup>	1÷10
	Сечение шин для верхних/нижних зажимов, мм <sup>2</sup>	10
	Момент затяжки винтов, Нм	2,0
	Подключение нагрузки	Снизу

## Время-токовые характеристики

Характеристика С

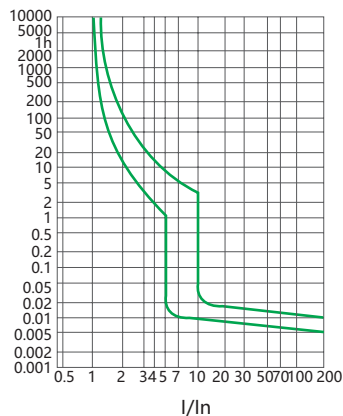

Характеристика D

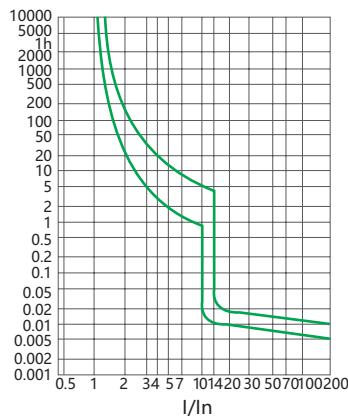

## Влияние температуры окружающей среды

Номинальный рабочий ток автоматического выключателя зависит от температуры окружающей среды, в которой эксплуатируется автоматический выключатель. **Контрольная температура калибровки тепловых расцепителей составляет 30°C.**

Температура окружающей среды, °C	-10	0	10	20	30	40	50	60
Коэффициент изменения номинального тока выключателя $I_e = k \cdot I_n$	1,20	1,15	1,10	1,05	1,00	0,95	0,90	0,85

## Габаритно-присоединительные размеры

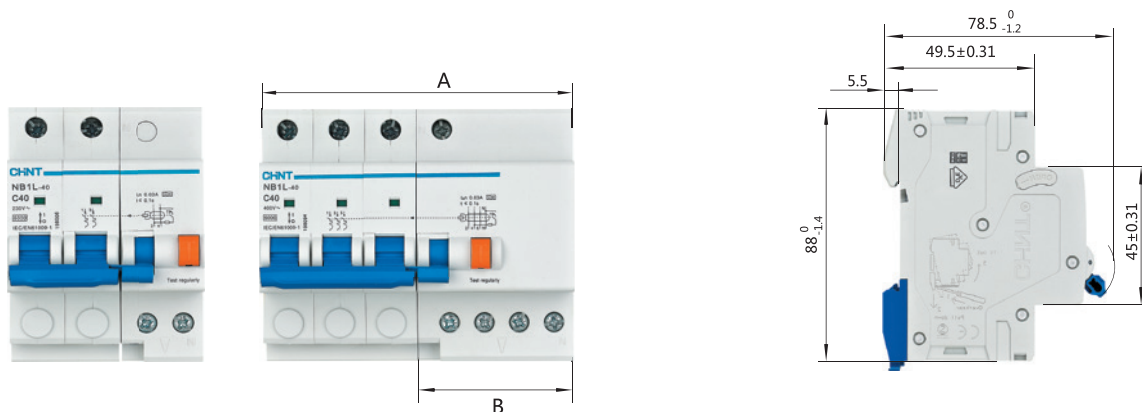

Количество полюсов	Габаритные размеры, мм	
	A	B
1P+N	45	27
2P	63	27
3P, 3P+N	108	54
4P	126	54

## Артикулы для заказа

### Дифференциальные автоматические выключатели NB1L тип А 36мм

Idn	Inc	Артикулы	Наименования
30мА	6кА	<b>198010</b>	Диф. автомат NB1L-40 2P C6 6А 30мА, 6кА, тип А (R)
30мА	6кА	<b>197974</b>	Диф. автомат NB1L-40 2P C10 10А 30мА, 6кА, тип А (R)
30мА	6кА	<b>197978</b>	Диф. автомат NB1L-40 2P C16 16А 30мА, 6кА, тип А (R)
30мА	6кА	<b>197986</b>	Диф. автомат NB1L-40 2P C20 20А 30мА, 6кА, тип А (R)
30мА	6кА	<b>197990</b>	Диф. автомат NB1L-40 2P C25 25А 30мА, 6кА, тип А (R)
30мА	6кА	<b>197998</b>	Диф. автомат NB1L-40 2P C32 32А 30мА, 6кА, тип А (R)
30мА	6кА	<b>198006</b>	Диф. автомат NB1L-40 2P C40 40А 30мА, 6кА, тип А (R)
30мА	6кА	<b>198018</b>	Диф. автомат NB1L-40 3P C10 10А 30мА, 6кА, тип А (R)
30мА	6кА	<b>198022</b>	Диф. автомат NB1L-40 3P C16 16А 30мА, 6кА, тип А (R)
30мА	6кА	<b>198030</b>	Диф. автомат NB1L-40 3P C20 20А 30мА, 6кА, тип А (R)
30мА	6кА	<b>198034</b>	Диф. автомат NB1L-40 3P C25 25А 30мА, 6кА, тип А (R)
30мА	6кА	<b>198042</b>	Диф. автомат NB1L-40 3P C32 32А 30мА, 6кА, тип А (R)
30мА	6кА	<b>198050</b>	Диф. автомат NB1L-40 3P C40 40А 30мА, 6кА, тип А (R)
30мА	6кА	<b>198110</b>	Диф. автомат NB1L-40 4P C16 16А 30мА, 6кА, тип А (R)
30мА	6кА	<b>198118</b>	Диф. автомат NB1L-40 4P C20 20А 30мА, 6кА, тип А (R)
30мА	6кА	<b>198122</b>	Диф. автомат NB1L-40 4P C25 25А 30мА, 6кА, тип А (R)
30мА	6кА	<b>198130</b>	Диф. автомат NB1L-40 4P C32 32А 30мА, 6кА, тип А (R)
30мА	6кА	<b>198138</b>	Диф. автомат NB1L-40 4P C40 40А 30мА, 6кА, тип А (R)

## Дифференциальные автоматические выключатели NB1L тип АС 36мм

IAп	Iнс	Артикулы	Наименования
30мА	6кА	<b>198011</b>	Диф. автомат NB1L-40 2P C6 6А 30мА, 6кА, тип АС (R)
30мА	6кА	<b>197975</b>	Диф. автомат NB1L-40 2P C10 10А 30мА, 6кА, тип АС (R)
30мА	6кА	<b>197979</b>	Диф. автомат NB1L-40 2P C16 16А 30мА, 6кА, тип АС (R)
30мА	6кА	<b>197987</b>	Диф. автомат NB1L-40 2P C20 20А 30мА, 6кА, тип АС (R)
30мА	6кА	<b>197991</b>	Диф. автомат NB1L-40 2P C25 25А 30мА, 6кА, тип АС (R)
30мА	6кА	<b>197999</b>	Диф. автомат NB1L-40 2P C32 32А 30мА, 6кА, тип АС (R)
30мА	6кА	<b>198007</b>	Диф. автомат NB1L-40 2P C40 40А 30мА, 6кА, тип АС (R)
30мА	6кА	<b>198019</b>	Диф. автомат NB1L-40 3P C10 10А 30мА, 6кА, тип АС (R)
30мА	6кА	<b>198023</b>	Диф. автомат NB1L-40 3P C16 16А 30мА, 6кА, тип АС (R)
30мА	6кА	<b>198031</b>	Диф. автомат NB1L-40 3P C20 20А 30мА, 6кА, тип АС (R)
30мА	6кА	<b>198035</b>	Диф. автомат NB1L-40 3P C25 25А 30мА, 6кА, тип АС (R)
30мА	6кА	<b>198043</b>	Диф. автомат NB1L-40 3P C32 32А 30мА, 6кА, тип АС (R)
30мА	6кА	<b>198051</b>	Диф. автомат NB1L-40 3P C40 40А 30мА, 6кА, тип АС (R)
30мА	6кА	<b>198143</b>	Диф. автомат NB1L-40 4P C6 6А 30мА, 6кА, тип АС (R)
30мА	6кА	<b>198107</b>	Диф. автомат NB1L-40 4P C10 10А 30мА, 6кА, тип АС (R)
30мА	6кА	<b>198111</b>	Диф. автомат NB1L-40 4P C16 16А 30мА, 6кА, тип АС (R)
30мА	6кА	<b>198119</b>	Диф. автомат NB1L-40 4P C20 20А 30мА, 6кА, тип АС (R)
30мА	6кА	<b>198123</b>	Диф. автомат NB1L-40 4P C25 25А 30мА, 6кА, тип АС (R)
30мА	6кА	<b>198131</b>	Диф. автомат NB1L-40 4P C32 32А 30мА, 6кА, тип АС (R)
30мА	6кА	<b>198139</b>	Диф. автомат NB1L-40 4P C40 40А 30мА, 6кА, тип АС (R)
100мА	6кА	<b>197988</b>	Диф. автомат NB1L-40 2P C25 25А 100мА, 6кА, тип АС (R)
100мА	6кА	<b>197996</b>	Диф. автомат NB1L-40 2P C32 32А 100мА, 6кА, тип АС (R)
100мА	6кА	<b>198004</b>	Диф. автомат NB1L-40 2P C40 40А 100мА, 6кА, тип АС (R)
100мА	6кА	<b>198032</b>	Диф. автомат NB1L-40 3P C25 25А 100мА, 6кА, тип АС (R)
100мА	6кА	<b>198040</b>	Диф. автомат NB1L-40 3P C32 32А 100мА, 6кА, тип АС (R)
100мА	6кА	<b>198048</b>	Диф. автомат NB1L-40 3P C40 40А 100мА, 6кА, тип АС (R)
100мА	6кА	<b>198120</b>	Диф. автомат NB1L-40 4P C25 25А 100мА, 6кА, тип АС (R)
100мА	6кА	<b>198128</b>	Диф. автомат NB1L-40 4P C32 32А 100мА, 6кА, тип АС (R)
100мА	6кА	<b>198136</b>	Диф. автомат NB1L-40 4P C40 40А 100мА, 6кА, тип АС (R)
300мА	6кА	<b>197989</b>	Диф. автомат NB1L-40 2P C25 25А 300мА, 6кА, тип АС (R)
300мА	6кА	<b>197997</b>	Диф. автомат NB1L-40 2P C32 32А 300мА, 6кА, тип АС (R)
300мА	6кА	<b>198005</b>	Диф. автомат NB1L-40 2P C40 40А 300мА, 6кА, тип АС (R)
300мА	6кА	<b>198033</b>	Диф. автомат NB1L-40 3P C25 25А 300мА, 6кА, тип АС (R)
300мА	6кА	<b>198041</b>	Диф. автомат NB1L-40 3P C32 32А 300мА, 6кА, тип АС (R)
300мА	6кА	<b>198049</b>	Диф. автомат NB1L-40 3P C40 40А 300мА, 6кА, тип АС (R)
300мА	6кА	<b>198121</b>	Диф. автомат NB1L-40 4P C25 25А 300мА, 6кА, тип АС (R)
300мА	6кА	<b>198129</b>	Диф. автомат NB1L-40 4P C32 32А 300мА, 6кА, тип АС (R)
300мА	6кА	<b>198137</b>	Диф. автомат NB1L-40 4P C40 40А 300мА, 6кА, тип АС (R)

# NB1L-63

## Автоматические выключатели дифференциального тока

### Описание

Автоматические выключатели дифференциального тока (АВДТ) серии NB1L-63 применяются в электрических цепях с напряжением до 415 В и частотой 50/60 Гц, с номинальным током до 63А. Они предназначены для защиты от сверхтока, а также людей от поражения электрическим током и оборудования от возгорания.



### Выбор типа устройства

АС – защита только от синусоидальных переменных токов утечки.

### Выбор значения тока срабатывания

30мА – защита человека от поражения электрическим током, а также розеточных групп и общих цепей небольшой протяженности.

100мА – защита от неярких контактов в цепях большей протяженности, состоящих из нескольких сегментов, и защита каждого из сегментов выполняется отдельным устройством.

300мА – защита от возникновения пожаров, поэтому иногда называются «противопожарным».

### Выбор времени срабатывания

Характеристика С:  $(5 \div 10) I_n$ ; защита от перегрузок и коротких замыканий цепей общего назначения, например распределения и освещения.

### Структура условного обозначения

	NB1L-63	X2	X3	X4	X5	X6	X7
Обозначение серии							
Количество полюсов: 1P+N; 2P; 3P; 3P+N; 4P							
Тип характеристики мгновенного расцепления: С							
Номинальный ток $I_n$ , А: 50; 63							
Номинальный отключающий дифференциальный ток $I_{\Delta n}$ , мА: 30; 100; 300							
Номинальная отключающая способность $I_{cn}$ , А: 6000							
Тип устройства: АС							

### Условия эксплуатации

- ▶ Степень защиты: IP20
- ▶ Рабочая температура: от -10°C до +60°C
- ▶ Температура хранения: от -25°C до +70°C

## Основные технические параметры

Название параметра	Значение	
Соответствие стандартам	ГОСТ Р 51327.1 (МЭК 61009-1)	
Номинальный ток (In), А	50; 63	
Количество полюсов	1P+N; 2P; 3P; 3P+N; 4P	
Тип АВДТ	АС	
Тип характеристики мгновенного расцепления	С	
Номинальный отключающий дифференциальный ток (I $\Delta$ n), mA	30; 100; 300	
Номинальная отключающая способность (Icn), А	6000	
Время отключения I $\Delta$ n, с	≤ 0,1	
Номинальное рабочее напряжение (Ue), В	230 (1P+N; 2P); 400 (3P; 3P+N; 4P)	
Номинальное напряжение изоляции (Ui), В	500	
Номинальное импульсное напряжение (1.2/50) (Uimp), кВ	4	
Номинальная частота (f), Гц	50/60	
Тип устройства	Электромеханические	
Частота включений, циклов/час	120	
Механическая износостойкость, циклов ВО	20000	
Электрическая износостойкость, циклов ВО	2000	
Индикатор аварийного срабатывания	Да	
Степень загрязнения	2	
Категория размещения	III	
Установка и присоединение	Установка	На DIN-рейку 35 мм
	Сечение медного кабеля для верхних/нижних зажимов, мм <sup>2</sup>	10÷16
	Сечение шин для верхних/нижних зажимов, мм <sup>2</sup>	10
	Момент затяжки винтов, Нм	2.0
	Подключение нагрузки	Снизу

## Время-токовые характеристики

Характеристика С

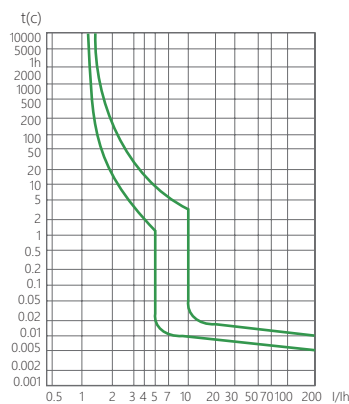

## Влияние температуры окружающей среды

Номинальный рабочий ток автоматического выключателя зависит от температуры окружающей среды, в которой эксплуатируется автоматический выключатель. **Контрольная температура калибровки тепловых расцепителей составляет 30°C.**

Температура окружающей среды, °C	-10	0	10	20	30	40	50	60
Коэффициент изменения номинального тока выключателя $I_e = k \cdot I_n$	1,20	1,15	1,10	1,05	<b>1,00</b>	0,95	0,90	0,85

## Габаритно-присоединительные размеры

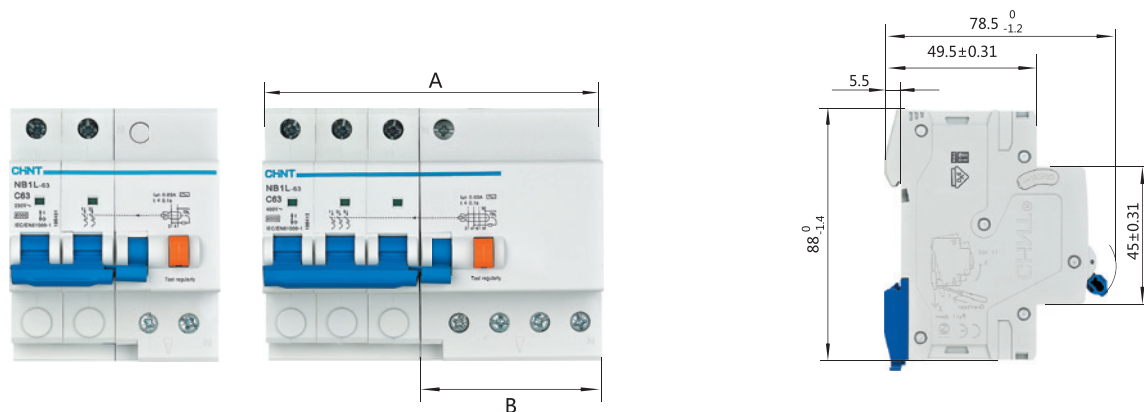

Количество полюсов	Габаритные размеры, мм	
	A	B
1P+N	54	36
2P	72	36
3P, 3P+N	117	63
4P	135	63

## Артикулы для заказа

### Дифференциальные автоматические выключатели NB1L-63 тип AC

IDn	I <sub>nc</sub>	Артикулы	Наименования
30мА	6кА	<b>198398</b>	Диф. автомат NB1L-63 2P C50 50А 30мА, 6кА, тип AC (R)
30мА	6кА	<b>198401</b>	Диф. автомат NB1L-63 2P C63 63А 30мА, 6кА, тип AC (R)
30мА	6кА	<b>198416</b>	Диф. автомат NB1L-63 4P C50 50А 30мА, 6кА, тип AC (R)
30мА	6кА	<b>198419</b>	Диф. автомат NB1L-63 4P C63 63А 30мА, 6кА, тип AC (R)
100мА	6кА	<b>198396</b>	Диф. автомат NB1L-63 2P C50 50А 100мА, 6кА, тип AC (R)
100мА	6кА	<b>198399</b>	Диф. автомат NB1L-63 2P C63 63А 100мА, 6кА, тип AC (R)
100мА	6кА	<b>198414</b>	Диф. автомат NB1L-63 4P C50 50А 100мА, 6кА, тип AC (R)
100мА	6кА	<b>198417</b>	Диф. автомат NB1L-63 4P C63 63А 100мА, 6кА, тип AC (R)
300мА	6кА	<b>198397</b>	Диф. автомат NB1L-63 2P C50 50А 300мА, 6кА, тип AC (R)
300мА	6кА	<b>198400</b>	Диф. автомат NB1L-63 2P C63 63А 300мА, 6кА, тип AC (R)
300мА	6кА	<b>198415</b>	Диф. автомат NB1L-63 4P C50 50А 300мА, 6кА, тип AC (R)
300мА	6кА	<b>198418</b>	Диф. автомат NB1L-63 4P C63 63А 300мА, 6кА, тип AC (R)

### Аксессуары и дополнительные устройства к NB1L

Артикул	Наименование
<b>184994</b>	Вспомогательный контакт XF9 для NB1 (R)
<b>184996</b>	Сигнальный контакт XF9J для NB1 (R)
<b>184986</b>	Независимый расцепитель S9 для NB1 (R)



## Аксессуары и дополнительные устройства

### Вспомогательный контакт XF9

Вспомогательный контакт XF9 предназначен для получения информации о состоянии ВКЛ/ОТКЛ автоматических выключателей и устройств дифференциальной защиты.

Контакт устанавливается с левой стороны выключателя.

Контакты XF9 применяются с выключателями серий NB1, NB1L, NBH8LE.



### Условия эксплуатации

- ▶ Степень защиты: IP20
- ▶ Рабочая температура: от -5°C до +40°C.
- ▶ Температура хранения: от -25°C до +70°C

### Основные технические параметры

Название параметра		Значение	
Соответствие стандартам		ГОСТ IEC 60947-5-1	
Номинальный рабочий ток (Ie), А при номинальном рабочем напряжении	AC-12	AC240	6
		AC415	3
	DC-12	DC24	6
		DC48	2
	DC130	1	
Количество контактов		1НО+1НЗ	
Номинальное напряжение изоляции (Ui), В		500	
Номинальное импульсное напряжение (1.2/50) (Uimp), кВ		4	
Номинальная частота (f), Гц		50/60	
Механическая износостойкость, циклов ВО		10000	
Электрическая износостойкость, циклов ВО		6050	
Категория загрязнения		2	
Установка и присоединение	Установка	На DIN-рейку 35 мм	
	Сечение медного кабеля, мм <sup>2</sup>	1÷2,5	
	Момент затяжки винтов, Нм	0,8	

### Габаритно-присоединительные размеры

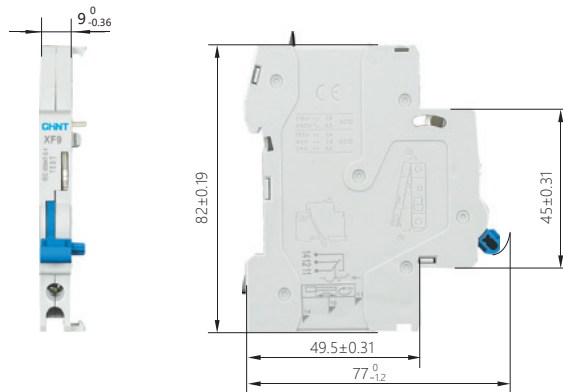

## Сигнальный контакт XF9J

Сигнальный контакт XF9J предназначен для сигнализации аварийного срабатывания автоматического выключателя. Переключение контактов происходит только при срабатывании выключателя от сверхтоков (перегрузки или короткого замыкания).

Контакт устанавливается с левой стороны выключателя.

Контакты XF9J применяются с выключателями серий NB1, NB1L, NBH8LE.



### Условия эксплуатации

- ▶ Степень защиты: IP20
- ▶ Рабочая температура: от -5°C до +40°C.
- ▶ Температура хранения: от -25°C до +70°C

### Основные технические параметры

Название параметра	Значение	
Соответствие стандартам	ГОСТ IEC 60947-5-1	
Номинальный рабочий ток (Ie), А при номинальном рабочем напряжении	3 (AC415В) 6 (AC240В) 1 (DC130В) 2 (DC48В) 6 (DC24В)	
Количество контактов	1НО+1НЗ	
Номинальное напряжение изоляции (Ui), В	500	
Номинальное импульсное напряжение (1.2/50) (Uimp), кВ	4	
Номинальная частота (f), Гц	50/60	
Механическая износостойкость, циклов ВО	10000	
Электрическая износостойкость, циклов ВО	6050	
Категория загрязнения	2	
Установка и присоединение	Установка	На DIN-рейку 35 мм
	Сечение медного кабеля, мм <sup>2</sup>	1÷2,5
	Момент затяжки винтов, Нм	0,8

### Габаритно-присоединительные размеры

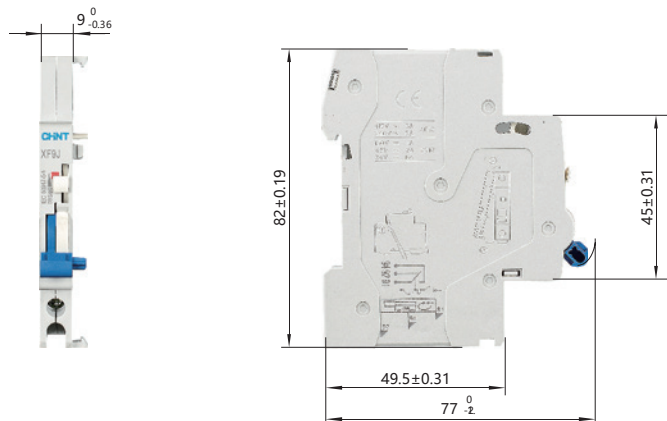

## Независимый расцепитель S9

Независимый расцепитель S9 предназначен для удаленного отключения выключателя.

Расцепитель устанавливается с левой стороны выключателя. Управление осуществляется в импульсном режиме.

Расцепитель S9 применяются с выключателями серий NB1, NB1L, NBH8LE.



### Условия эксплуатации

- ▶ Степень защиты: IP20
- ▶ Рабочая температура: от -5°C до +40°C.
- ▶ Температура хранения: от -25°C до +70°C

### Основные технические параметры

Название параметра		Значение
Соответствие стандартам		ГОСТ IEC 60947-5-1
Номинальное рабочее напряжение (Ue), В	AC 50/60Гц	6
	DC	3
Номинальное напряжение изоляции (Ui), В		500
Номинальное импульсное напряжение (1.2/50) (Uimp), кВ		4
Механическая износостойкость, циклов ВО		4000
Электрическая износостойкость, циклов ВО		4000
Категория загрязнения		2
Установка и присоединение	Установка	На DIN-рейку 35 мм
	Сечение медного кабеля, мм <sup>2</sup>	1÷2,5
	Момент затяжки винтов, Нм	0,8

### Габаритно-присоединительные размеры

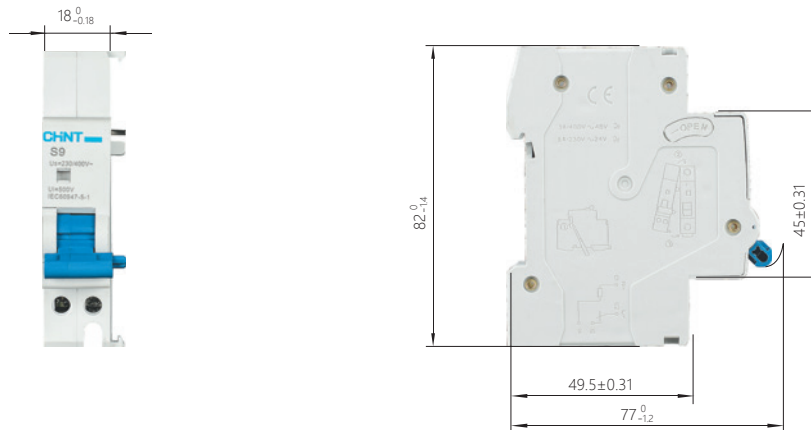

## Артикулы для заказа

### Аксессуары и дополнительные устройства к NB1L

Артикул	Наименование
184994	Вспомогательный контакт XF9 для NB1 (R)
184996	Сигнальный контакт XF9J для NB1 (R)
184986	Независимый расцепитель S9 для NB1 (R)

# NB2LE

## Автоматические выключатели дифференциального тока (с защитой от сверхтока)

### Описание

Автоматические выключатели дифференциального тока (АВДТ) серии NB2LE применяются в электрических цепях с напряжением до 240 В и частотой 50/60 Гц, с номинальным током до 40А. Они предназначены для защиты от сверхтока, а также людей от поражения электрическим током и оборудования от возгорания. При появлении тока утечки, превышающего уставку срабатывания, АВДТ может автоматически отключать сеть за очень короткий период времени, что обеспечивает безопасность людей и оборудования. АВДТ может применяться для нечастых включений и отключений нагрузок на промышленных и общественных объектах, в высотных зданиях и жилых домах.



### Структура условного обозначения

	NB2LE	X2	X3	X4	X5	X6	X7
Обозначение серии							
Количество полюсов: 1P+N							
Тип характеристики мгновенного расцепления: В; С							
Номинальный ток $I_n$ , А: 6; 10; 16; 20; 25; 32; 40							
Номинальный отключающий дифференциальный ток $I_{\Delta n}$ , mA: 30; 100; 300							
Номинальная отключающая способность $I_{cn}$ , А: 6000							
Тип устройства: А; АС							

### Условия эксплуатации

- ▶ Степень защиты: IP20
- ▶ Рабочая температура: от -25°C до +40°C
- ▶ Температура хранения: от -25°C до +70°C

### Основные технические параметры

Название параметра		Значение
Соответствие стандартам		ГОСТ Р 51327.1 (МЭК 61009-1)
Номинальный ток ( $I_n$ ), А		6; 10; 16; 20; 25; 32; 40
Количество полюсов		1P+N
Тип АВДТ		АС, А
Номинальный отключающий дифференциальный ток ( $I_{\Delta n}$ ), mA		30; 100; 300
Номинальный неотключающий дифференциальный ток ( $I_{\Delta no}$ ), mA		15
Номинальная отключающая способность ( $I_{cn}$ ), А		6000
Номинальная наибольшая дифференциальная включающая и отключающая способность, ( $I_{\Delta m}$ ), А		3000
Номинальное рабочее напряжение ( $U_e$ ), В		230/240
Номинальное напряжение изоляции ( $U_i$ ), В		500
Номинальное импульсное напряжение ( $U_{imp}$ ), кВ		4
Время отключения $I_{\Delta n}$ , с		$\leq 0,1$
Тип характеристики мгновенного расцепления (ГОСТ IEC 60898)		В; С
Тип устройства		Электронные
Номинальная частота (f), Гц		50/60
Механическая износостойкость, циклов ВО		10000
Электрическая износостойкость, циклов ВО		4000
Индикатор аварийного срабатывания		Да
Степень загрязнения		2
Установка и присоединение	Установка	На DIN-рейку 35 мм
	Сечение медного кабеля для верхних/нижних зажимов, мм <sup>2</sup>	1÷16
	Сечение шин для верхних/нижних зажимов, мм <sup>2</sup>	10
	Момент затяжки винтов, Нм	2,5
	Подключение нагрузки	Сверху или снизу

## Время-токовые характеристики

Характеристика В

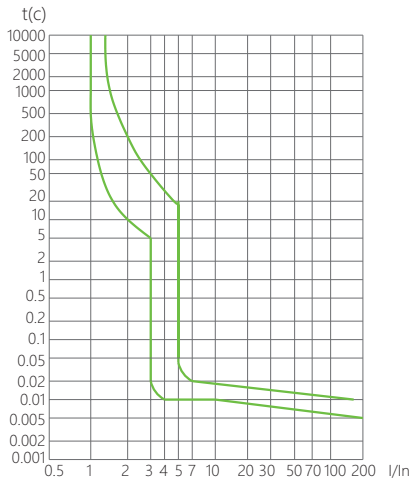

Характеристика С

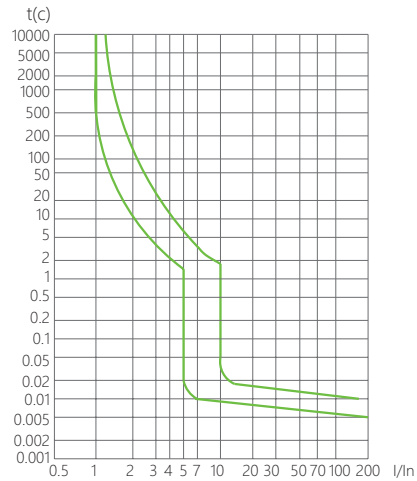

### Стандартные значения максимально допустимого времени отключения УЗО типов АС и А

Номинальный ток, (In), А	Ном. отключающий дифференциальный ток (IΔn), mA	Максимальное время отключения, с			
		IΔn	2 IΔn	5 IΔn	5A, 10A, 20A, 50A, 100A, 200A, 500A
6-40	30	0,1	0,05	0,04	0,04

При испытаниях током 5А, 10А, 20А, 50А, 100А, 200А, 500А значения тока ниже предела мгновенного срабатывания при перегрузке по току не тестируются.

### Характеристики срабатывания

Характеристики срабатывания соответствуют стандарту ГОСТ IEC 60898.

Номер испытания	Ном. ток In, А	Состояние при включении	Уставка тока, А	Предельное время срабатывания/ несрабатывания	Результат	Примечание
a	6 ÷ 40	Холодное состояние	1,13 In	$t \leq 1 \text{ ч}$	Несрабатывание	-
b		Сразу после испытания 'а'	1,45 In	$t < 1 \text{ ч}$	Срабатывание	Ток непрерывно увеличивается в течение 5 секунд сразу после испытания 'а'
c		Холодное состояние	2,55 In	$1 \text{ с} < t < 60 \text{ с}$	Срабатывание	-
d		Холодное состояние	3 In	$t \leq 0,1 \text{ с}$	Несрабатывание	Характеристика В
	5 In		$t < 0,1 \text{ с}$	Срабатывание		
	5 In		$t \leq 0,1 \text{ с}$	Несрабатывание	Характеристика С	
10 In	$t < 0,1 \text{ с}$	Срабатывание				

### Влияние температуры окружающей среды

Номинальный рабочий ток автоматического выключателя зависит от температуры окружающей среды, в которой эксплуатируется автоматический выключатель. **Контрольная температура калибровки тепловых расцепителей составляет 30°C.**

Номинальный ток (In), А	Коэффициент изменения номинального тока выключателя при температуре окружающей среды										
	-25°C	-20°C	-10°C	0°C	10°C	20°C	30°C	40°C	50°C	60°C	70°C
6-40	1,27	1,25	1,20	1,15	1,10	1,05	<b>1,00</b>	0,95	0,90	0,85	0,83

### Габаритно-присоединительные размеры

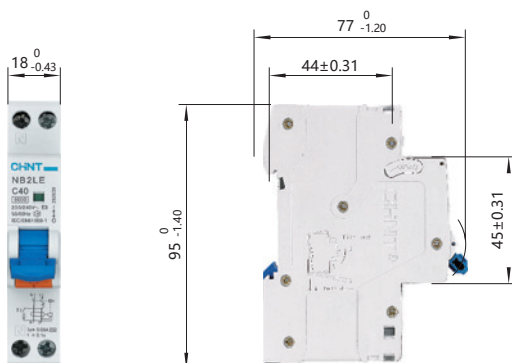

## Артикулы для заказа

### Дифференциальные автоматические выключатели NB1L-63 тип АС

Idn	Inc	Артикулы	Наименования
30мА	6кА	<b>689015</b>	Диф. автомат NB2LE 1P+N B6 6А 30мА, 6кА, электронный тип А (R)
30мА	6кА	<b>689016</b>	Диф. автомат NB2LE 1P+N B10 10А 30мА, 6кА, электронный тип А (R)
30мА	6кА	<b>689017</b>	Диф. автомат NB2LE 1P+N B16 16А 30мА, 6кА, электронный тип А (R)
30мА	6кА	<b>689018</b>	Диф. автомат NB2LE 1P+N B20 20А 30мА, 6кА, электронный тип А (R)
30мА	6кА	<b>689019</b>	Диф. автомат NB2LE 1P+N B25 25А 30мА, 6кА, электронный тип А (R)
30мА	6кА	<b>252636</b>	Диф. автомат NB2LE 1P+N B32 32А 30мА, 6кА, электронный тип А (R)
30мА	6кА	<b>252637</b>	Диф. автомат NB2LE 1P+N B40 40А 30мА, 6кА, электронный тип А (R)
30мА	6кА	<b>689005</b>	Диф. автомат NB2LE 1P+N C6 6А 30мА, 6кА, электронный тип А (R)
30мА	6кА	<b>689006</b>	Диф. автомат NB2LE 1P+N C10 10А 30мА, 6кА, электронный тип А (R)
30мА	6кА	<b>689007</b>	Диф. автомат NB2LE 1P+N C16 16А 30мА, 6кА, электронный тип А (R)
30мА	6кА	<b>689008</b>	Диф. автомат NB2LE 1P+N C20 20А 30мА, 6кА, электронный тип А (R)
30мА	6кА	<b>689009</b>	Диф. автомат NB2LE 1P+N C25 25А 30мА, 6кА, электронный тип А (R)
30мА	6кА	<b>252638</b>	Диф. автомат NB2LE 1P+N C32 32А 30мА, 6кА, электронный тип А (R)
30мА	6кА	<b>252639</b>	Диф. автомат NB2LE 1P+N C40 40А 30мА, 6кА, электронный тип А (R)

## Артикулы для заказа

### Дифференциальные автоматические выключатели NB1L-63 тип АС

Idn	Inc	Артикулы	Наименования
30мА	6кА	<b>689010</b>	Диф. автомат NB2LE 1P+N B6 6А 30мА, 6кА, электронный тип АС (R)
30мА	6кА	<b>689011</b>	Диф. автомат NB2LE 1P+N B10 10А 30мА, 6кА, электронный тип АС (R)
30мА	6кА	<b>689012</b>	Диф. автомат NB2LE 1P+N B16 16А 30мА, 6кА, электронный тип АС (R)
30мА	6кА	<b>689013</b>	Диф. автомат NB2LE 1P+N B20 20А 30мА, 6кА, электронный тип АС (R)
30мА	6кА	<b>689014</b>	Диф. автомат NB2LE 1P+N B25 25А 30мА, 6кА, электронный тип АС (R)
30мА	6кА	<b>252632</b>	Диф. автомат NB2LE 1P+N B32 32А 30мА, 6кА, электронный тип АС (R)
30мА	6кА	<b>252633</b>	Диф. автомат NB2LE 1P+N B40 40А 30мА, 6кА, электронный тип АС (R)
30мА	6кА	<b>689000</b>	Диф. автомат NB2LE 1P+N C6 6А 30мА, 6кА, электронный тип АС (R)
30мА	6кА	<b>689001</b>	Диф. автомат NB2LE 1P+N C10 10А 30мА, 6кА, электронный тип АС (R)
30мА	6кА	<b>689002</b>	Диф. автомат NB2LE 1P+N C16 16А 30мА, 6кА, электронный тип АС (R)
30мА	6кА	<b>689003</b>	Диф. автомат NB2LE 1P+N C20 20А 30мА, 6кА, электронный тип АС (R)
30мА	6кА	<b>689004</b>	Диф. автомат NB2LE 1P+N C25 25А 30мА, 6кА, электронный тип АС (R)
30мА	6кА	<b>252634</b>	Диф. автомат NB2LE 1P+N C32 32А 30мА, 6кА, электронный тип АС (R)
30мА	6кА	<b>252635</b>	Диф. автомат NB2LE 1P+N C40 40А 30мА, 6кА, электронный тип АС (R)

# NB310L

## Автоматические выключатели дифференциального тока

### Описание

Автоматические выключатели дифференциального тока (АВДТ) серии NB310L применяются в электрических цепях с напряжением до 400 В и частотой 50/60 Гц, с номинальным током до 40А. Они предназначены для защиты от сверхтока, а также людей от поражения электрическим током и оборудования от возгорания.

АВДТ серии NB310L могут комплектоваться следующими дополнительными устройствами: вспомогательные контакты XF9, независимый расцепитель S9, расцепитель минимального напряжения V9, расцепитель максимального напряжения OVT-1.



### Выбор типа устройства

АС – защита только от синусоидальных переменных токов утечки.

A – защита как от синусоидальных, так и от пульсирующих постоянных токов утечки.

### Выбор значения тока срабатывания

30mA – защита человека от поражения электрическим током, а также розеточных групп и общих цепей небольшой протяженности.

300mA – защита от возникновения пожаров.

### Выбор типа времятоковой характеристики

Характеристика В:  $(3\pm 5) I_n$ ; защита от перегрузок и коротких замыканий электронных компонентов, кабельных линий большой длины в сетях с системами заземления TN и IT.

Характеристика С:  $(5\pm 10) I_n$ ; защита от перегрузок и коротких замыканий цепей общего назначения, например распределения и освещения.

### Структура условного обозначения

	NB310L	X2	X3	X4	X5	X6	X7
Обозначение серии	_____						
Количество полюсов: 2P; 3P+N	_____	_____					
Тип характеристики мгновенного расцепления: В; С	_____	_____	_____				
Номинальный ток $I_n$ , А: 6; 10; 13; 16; 20; 25; 32; 40	_____	_____	_____	_____			
Номинальный отключающий дифференциальный ток $I_{\Delta n}$ , mA: 30; 300	_____	_____	_____	_____	_____		
Номинальная отключающая способность $I_{cp}$ , А: 6000	_____	_____	_____	_____	_____	_____	
Тип устройства: А; АС	_____	_____	_____	_____	_____	_____	_____

### Условия эксплуатации

- ▶ Степень защиты: IP20
- ▶ Рабочая температура: от -25°C до +40°C.
- ▶ Температура хранения: от -25°C до +70°C

## Основные технические параметры

Название параметра		Значение	
Соответствие стандартам		ГОСТ Р 51327.1 (МЭК 61009-1)	
Номинальный ток (In), А		6; 10; 13; 16; 20; 25; 32	6; 10; 13; 16; 20; 25; 32; 40
Количество полюсов		2P	3P+N
Тип АВДТ		A	A, AC
Номинальный отключающий дифференциальный ток (IΔn), mA		30	30; 300
Номинальная наибольшая дифференциальная включающая и отключающая способность, (IΔm), А		3000	
Тип характеристики мгновенного расцепления		B; C	
Номинальная отключающая способность (Icp), А		10000 (6А; 10А; 13А; 16А) 6000 (20А; 25А; 32А)	6000
Номинальное рабочее напряжение (Ue), В		110/ 230/ 240	230/ 400
Номинальное напряжение изоляции (Ui), В		500	
Номинальное импульсное напряжение (1.2/50) (Uimp), кВ		4	
Номинальная частота (f), Гц		50/60	
Время отключения IΔn, с		≤ 0,1	
Тип устройства		Электромеханические	
Механическая износостойкость, циклов ВО		10000	
Электрическая износостойкость, циклов ВО		2000	
Индикатор аварийного срабатывания		Да	
Степень загрязнения		2	
Установка и присоединение	Установка	На DIN-рейку 35 мм	
	Сечение медного кабеля для верхних/нижних зажимов, мм <sup>2</sup>	4÷25	
	Сечение шин для верхних/нижних зажимов, мм <sup>2</sup>	10	
	Момент затяжки винтов, Нм	2,5	
	Подключение нагрузки	Сверху или снизу	

## Время-токовые характеристики

Характеристика В

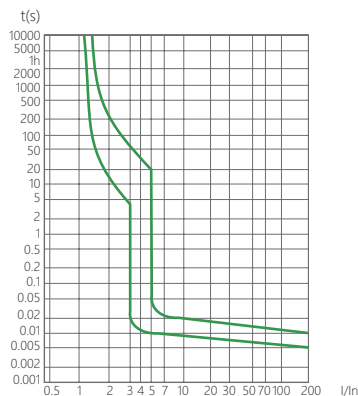

Характеристика С

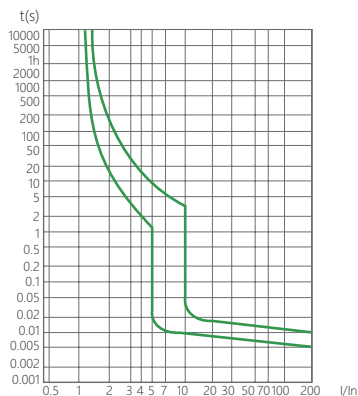

## Влияние температуры окружающей среды

Номинальный рабочий ток автоматического выключателя зависит от температуры окружающей среды, в которой эксплуатируется автоматический выключатель. **Контрольная температура калибровки тепловых расцепителей составляет 30°C.**

Температура окружающей среды, °C	-25	-20	-10	0	10	20	30	40	50	60	70
Коэффициент изменения номинального тока выключателя $I_e = k \cdot I_n$	1,27	1,25	1,20	1,15	1,10	1,05	<b>1,00</b>	0,95	0,90	0,85	0,80



## Габаритно-присоединительные размеры

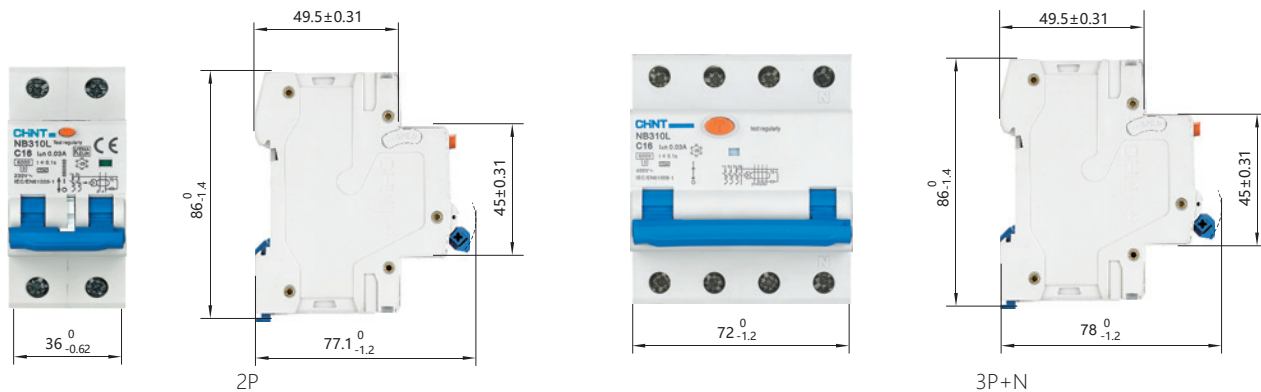

## Артикулы для заказа

### Дифференциальные автоматические выключатели NB310L тип А

Idп	Inc	Артикулы	Наименования
30мА	6кА	<b>660033</b>	Диф. автомат NB310L 2P В6 6А 30мА, 6кА, тип А (R)
30мА	6кА	<b>660003</b>	Диф. автомат NB310L 2P В10 10А 30мА, 6кА, тип А (R)
30мА	6кА	<b>660005</b>	Диф. автомат NB310L 2P В13 13А 30мА, 6кА, тип А (R)
30мА	6кА	<b>660002</b>	Диф. автомат NB310L 2P В16 16А 30мА, 6кА, тип А (R)
30мА	6кА	<b>660009</b>	Диф. автомат NB310L 2P В20 20А 30мА, 6кА, тип А (R)
30мА	6кА	<b>660008</b>	Диф. автомат NB310L 2P В25 25А 30мА, 6кА, тип А (R)
30мА	6кА	<b>660032</b>	Диф. автомат NB310L 2P В32 32А 30мА, 6кА, тип А (R)
30мА	6кА	<b>660034</b>	Диф. автомат NB310L/3N 3P+N В10 10А 30мА, 6кА, тип А (R)
30мА	6кА	<b>660035</b>	Диф. автомат NB310L/3N 3P+N В13 13А 30мА, 6кА, тип А (R)
30мА	6кА	<b>660036</b>	Диф. автомат NB310L/3N 3P+N В16 16А 30мА, 6кА, тип А (R)
30мА	6кА	<b>660037</b>	Диф. автомат NB310L/3N 3P+N В20 20А 30мА, 6кА, тип А (R)
30мА	6кА	<b>660038</b>	Диф. автомат NB310L/3N 3P+N В25 25А 30мА, 6кА, тип А (R)
30мА	6кА	<b>660039</b>	Диф. автомат NB310L/3N 3P+N В32 32А 30мА, 6кА, тип А (R)
30мА	6кА	<b>660040</b>	Диф. автомат NB310L/3N 3P+N В40 40А 30мА, 6кА, тип А (R)
30мА	6кА	<b>660031</b>	Диф. автомат NB310L 2P С6 6А 30мА, 6кА, тип А (R)
30мА	6кА	<b>660001</b>	Диф. автомат NB310L 2P В10 10А 30мА, 6кА, тип А (R)
30мА	6кА	<b>660004</b>	Диф. автомат NB310L 2P В13 13А 30мА, 6кА, тип А (R)
30мА	6кА	<b>660000</b>	Диф. автомат NB310L 2P В16 16А 30мА, 6кА, тип А (R)
30мА	6кА	<b>660007</b>	Диф. автомат NB310L 2P В20 20А 30мА, 6кА, тип А (R)
30мА	6кА	<b>660006</b>	Диф. автомат NB310L 2P В25 25А 30мА, 6кА, тип А (R)
30мА	6кА	<b>660030</b>	Диф. автомат NB310L 2P В32 32А 30мА, 6кА, тип А (R)
30мА	6кА	<b>660010</b>	Диф. автомат NB310L/3N 3P+N В6 6А 30мА, 6кА, тип А (R)
30мА	6кА	<b>660011</b>	Диф. автомат NB310L/3N 3P+N В10 10А 30мА, 6кА, тип А (R)
30мА	6кА	<b>660012</b>	Диф. автомат NB310L/3N 3P+N В13 13А 30мА, 6кА, тип А (R)
30мА	6кА	<b>660013</b>	Диф. автомат NB310L/3N 3P+N В16 16А 30мА, 6кА, тип А (R)
30мА	6кА	<b>660014</b>	Диф. автомат NB310L/3N 3P+N В20 20А 30мА, 6кА, тип А (R)
30мА	6кА	<b>660015</b>	Диф. автомат NB310L/3N 3P+N В25 25А 30мА, 6кА, тип А (R)
30мА	6кА	<b>660016</b>	Диф. автомат NB310L/3N 3P+N В32 32А 30мА, 6кА, тип А (R)
30мА	6кА	<b>660017</b>	Диф. автомат NB310L/3N 3P+N В40 40А 30мА, 6кА, тип А (R)

## Дифференциальные автоматические выключатели NB310L тип AC

Idn	Inc	Артикулы	Наименования
30мА	6кА	<b>660041</b>	Диф. автомат NB310L/3N 3P+N B10 10А 30мА, 6кА, тип AC (R)
30мА	6кА	<b>660042</b>	Диф. автомат NB310L/3N 3P+N B13 13А 30мА, 6кА, тип AC (R)
30мА	6кА	<b>660043</b>	Диф. автомат NB310L/3N 3P+N B16 16А 30мА, 6кА, тип AC (R)
30мА	6кА	<b>660044</b>	Диф. автомат NB310L/3N 3P+N B20 20А 30мА, 6кА, тип AC (R)
30мА	6кА	<b>660045</b>	Диф. автомат NB310L/3N 3P+N B25 25А 30мА, 6кА, тип AC (R)
30мА	6кА	<b>660046</b>	Диф. автомат NB310L/3N 3P+N B32 32А 30мА, 6кА, тип AC (R)
30мА	6кА	<b>660047</b>	Диф. автомат NB310L/3N 3P+N B40 40А 30мА, 6кА, тип AC (R)
30мА	6кА	<b>660018</b>	Диф. автомат NB310L/3N 3P+N C6 6А 30мА, 6кА, тип AC (R)
30мА	6кА	<b>660019</b>	Диф. автомат NB310L/3N 3P+N C10 10А 30мА, 6кА, тип AC (R)
30мА	6кА	<b>660020</b>	Диф. автомат NB310L/3N 3P+N C13 13А 30мА, 6кА, тип AC (R)
30мА	6кА	<b>660022</b>	Диф. автомат NB310L/3N 3P+N C20 20А 30мА, 6кА, тип AC (R)
30мА	6кА	<b>660023</b>	Диф. автомат NB310L/3N 3P+N C25 25А 30мА, 6кА, тип AC (R)
30мА	6кА	<b>660024</b>	Диф. автомат NB310L/3N 3P+N C32 32А 30мА, 6кА, тип AC (R)
30мА	6кА	<b>660025</b>	Диф. автомат NB310L/3N 3P+N C40 40А 30мА, 6кА, тип AC (R)

# NXBLE-32

## Автоматические выключатели дифференциального тока

### Описание

Автоматические выключатели дифференциального тока (АВДТ) серии NXBLE-32 применяются в электрических цепях с напряжением до 400 В и частотой 50 Гц, с номинальным током до 32А. Они предназначены для защиты от сверхтока, а также людей от поражения электрическим током и оборудования от возгорания.

### Выбор типа времятоковой характеристики

Характеристика В: (3÷5) I<sub>n</sub>; защита от перегрузок и коротких замыканий электронных компонентов, кабельных линий большой длины в сетях с системами заземления TN и IT.

Характеристика С: (5÷10) I<sub>n</sub>; защита от перегрузок и коротких замыканий цепей общего назначения, например распределения и освещения.

Характеристика D: (10÷20) I<sub>n</sub>; защита от перегрузок и коротких замыканий нагрузок с пусковыми бросками тока



### Структура условного обозначения

	NXBLE-32	X2	X3	X4	X5	X6	X7
Обозначение серии							
Количество полюсов: 1P+N; 2P; 3P; 3P+N; 4P							
Тип характеристики мгновенного расцепления: В; С; D							
Номинальный ток I <sub>n</sub> , А: 6; 10; 16; 20; 25; 32							
Номинальный отключающий дифференциальный ток I <sub>Δn</sub> , mA: 30; 100; 300							
Номинальная отключающая способность I <sub>cn</sub> , А: 6000							
Тип устройства: AC							

### Условия эксплуатации

- ▶ Степень защиты: IP20
- ▶ Рабочая температура: от -25°C до +40°C
- ▶ Температура хранения: от -25°C до +70°C

## Основные технические параметры

Название параметра		Значение
Соответствие стандартам		ГОСТ Р 51327.1 (МЭК 61009-1)
Номинальный ток (In), А		6; 10; 16; 20; 25; 32
Номинальный отключающий дифференциальный ток (IΔn), mA		30; 100; 300
Количество полюсов		1P+N; 2P; 3P; 3P+N; 4P
Тип АВДТ		АС
Тип устройства		Электронные
Тип характеристики мгновенного расцепления		В; С; D
Ном. наибольшая предельная отключающая способность (Icu), А		6000
Ном. наибольшая рабочая отключающая способность (Ics), А		6000
Номинальное рабочее напряжение (Ue), В		230 (1P+N; 2P); 400 (3P; 3P+N; 4P)
Номинальное импульсное напряжение (Uimp), кВ		4
Номинальная частота (f), Гц		50
Время отключения IΔn, с		≤ 0,1
Механическая износостойкость, циклов ВО		20000
Электрическая износостойкость, циклов ВО		10000
Индикатор аварийного срабатывания		Да
Степень загрязнения		2
Установка и присоединение	Установка	На DIN-рейку 35 мм
	Сечение медного кабеля для верхних/нижних зажимов, мм <sup>2</sup>	1÷16
	Сечение шин для верхних/нижних зажимов, мм <sup>2</sup>	10
	Момент затяжки винтов, Нм	2,0
	Подключение нагрузки	Снизу

## Габаритно-присоединительные размеры

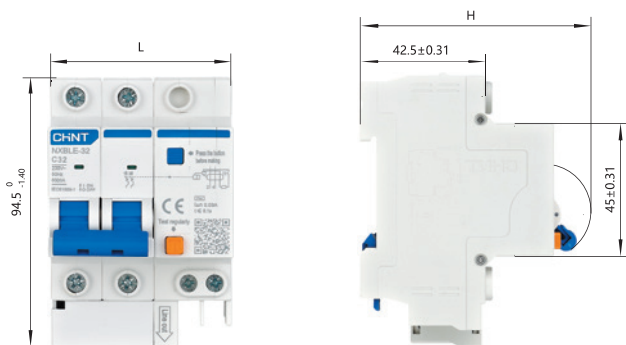

	1P+N	2P	3P	3P+N	4P
L (мм)	45 <sup>0</sup> <sub>-0,62</sub>	63 <sup>0</sup> <sub>-0,74</sub>	90 <sup>0</sup> <sub>-1,40</sub>	99 <sup>0</sup> <sub>-1,40</sub>	117 <sup>0</sup> <sub>-1,40</sub>
H (мм)	76,8 <sup>0</sup> <sub>-1,20</sub>	77,8 <sup>0</sup> <sub>-1,20</sub>	77,8 <sup>0</sup> <sub>-1,20</sub>	77,8 <sup>0</sup> <sub>-1,20</sub>	77,8 <sup>0</sup> <sub>-1,20</sub>

## Артикулы для заказа

### Дифференциальные автоматические выключатели NXBLE-32, тип АС

IΔn	Inc	Артикулы	Наименования
30mA	6kA	<b>819390</b>	Диф. автомат NXBLE-32 1+N C6 6A 30mA, 6kA, тип АС (R)
30mA	6kA	819391	Диф. автомат NXBLE-32 1+N C10 10A 30mA, 6kA, тип АС (R)
30mA	6kA	819392	Диф. автомат NXBLE-32 1+N C16 16A 30mA, 6kA, тип АС (R)
30mA	6kA	819393	Диф. автомат NXBLE-32 1+N C20 20A 30mA, 6kA, тип АС (R)
30mA	6kA	819394	Диф. автомат NXBLE-32 1+N C25 25A 30mA, 6kA, тип АС (R)
30mA	6kA	819395	Диф. автомат NXBLE-32 1+N C32 32A 30mA, 6kA, тип АС (R)
30mA	6kA	819510	Диф. автомат NXBLE-32 3P+N C6 6A 30mA, 6kA, тип АС (R)
30mA	6kA	819511	Диф. автомат NXBLE-32 3P+N C10 10A 30mA, 6kA, тип АС (R)
30mA	6kA	819512	Диф. автомат NXBLE-32 3P+N C16 16A 30mA, 6kA, тип АС (R)
30mA	6kA	819513	Диф. автомат NXBLE-32 3P+N C20 20A 30mA, 6kA, тип АС (R)
30mA	6kA	819514	Диф. автомат NXBLE-32 3P+N C25 25A 30mA, 6kA, тип АС (R)
30mA	6kA	819515	Диф. автомат NXBLE-32 3P+N C32 32A 30mA, 6kA, тип АС (R)

# NXBLE-40

## Автоматические выключатели дифференциального тока

### Описание

Автоматические выключатели дифференциального тока (АВДТ) серии NXBLE-40 применяются в электрических цепях с напряжением до 230 В и частотой 50/60 Гц, с номинальным током до 40А. Они предназначены для защиты от сверхтока, а также людей от поражения электрическим током и оборудования от возгорания.

### Выбор типа времятоковой характеристики

Характеристика C: (5÷10) I<sub>n</sub>; защита от перегрузок и коротких замыканий цепей общего назначения, например распределения и освещения.

Характеристика D: (10÷20) I<sub>n</sub>; защита от перегрузок и коротких замыканий нагрузок с пусковыми бросками тока



### Структура условного обозначения

	NXBLE-40	X2	X3	X4	X5	X6	X7
Обозначение серии							
Количество полюсов: 1P+N							
Тип характеристики мгновенного расцепления: C; D							
Номинальный ток I <sub>n</sub> , А: 6; 10; 16; 20; 25; 32; 40							
Номинальный отключающий дифференциальный ток I <sub>Δn</sub> , мА: 10; 30							
Номинальная отключающая способность I <sub>cs</sub> , А: 4500							
Тип устройства: AC							

### Условия эксплуатации

- ▶ Степень защиты: IP20
- ▶ Рабочая температура: от -25°C до +70°C
- ▶ Температура хранения: от -25°C до +70°C

### Основные технические параметры

Название параметра		Значение
Соответствие стандартам		ГОСТ Р 51327.1 (МЭК 61009-1)
Номинальный ток (I <sub>n</sub> ), А		6; 10; 16; 20; 25; 32; 40
Номинальный отключающий дифференциальный ток (I <sub>Δn</sub> ), мА		10; 30
Количество полюсов		1P+N
Тип АВДТ		АС
Тип устройства		Электронные
Тип характеристики мгновенного расцепления		C; D
Ном. наибольшая предельная отключающая способность (I <sub>cu</sub> ), А		4500
Ном. наибольшая рабочая отключающая способность (I <sub>cs</sub> ), А		4500
Номинальное рабочее напряжение (U <sub>e</sub> ), В		230
Номинальное импульсное напряжение (U <sub>imp</sub> ), кВ		4
Номинальная частота (f), Гц		50/60
Время отключения I <sub>Δn</sub> , с		≤ 0,1
Механическая износостойкость, циклов ВО		20000
Электрическая износостойкость, циклов ВО		10000
Индикатор аварийного срабатывания		Да
Степень загрязнения		2
Установка и присоединение	Установка	На DIN-рейку 35 мм
	Сечение медного кабеля для верхних/нижних зажимов, мм <sup>2</sup>	1÷16
	Сечение шин для верхних/нижних зажимов, мм <sup>2</sup>	10
	Момент затяжки винтов, Нм	1,5
	Подключение нагрузки	Снизу

## Габаритно-присоединительные размеры

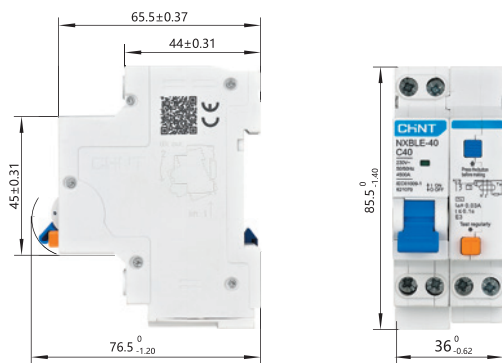

## Артикулы для заказа

### Дифференциальные автоматические выключатели NXBLE-40, тип AC

IΔn	Inc	Артикулы	Наименования
10мА	4,5кА	<b>821066</b>	Диф. автомат NXBLE-40 1P+N C6 6А 10мА, 4,5кА, электронный тип AC (R)
10мА	4,5кА	<b>821067</b>	Диф. автомат NXBLE-40 1P+N C10 10А 10мА, 4,5кА, электронный тип AC (R)
10мА	4,5кА	<b>821068</b>	Диф. автомат NXBLE-40 1P+N C16 16А 10мА, 4,5кА, электронный тип AC (R)
10мА	4,5кА	<b>821069</b>	Диф. автомат NXBLE-40 1P+N C20 20А 10мА, 4,5кА, электронный тип AC (R)
10мА	4,5кА	<b>821070</b>	Диф. автомат NXBLE-40 1P+N C25 25А 10мА, 4,5кА, электронный тип AC (R)
10мА	4,5кА	<b>821071</b>	Диф. автомат NXBLE-40 1P+N C32 32А 10мА, 4,5кА, электронный тип AC (R)
10мА	4,5кА	<b>821072</b>	Диф. автомат NXBLE-40 1P+N C40 40А 10мА, 4,5кА, электронный тип AC (R)
30мА	4,5кА	<b>821073</b>	Диф. автомат NXBLE-40 1P+N C6 6А 30мА, 4,5кА, электронный тип AC (R)
30мА	4,5кА	<b>821074</b>	Диф. автомат NXBLE-40 1P+N C10 10А 30мА, 4,5кА, электронный тип AC (R)
30мА	4,5кА	<b>821075</b>	Диф. автомат NXBLE-40 1P+N C16 16А 30мА, 4,5кА, электронный тип AC (R)
30мА	4,5кА	<b>821076</b>	Диф. автомат NXBLE-40 1P+N C20 20А 30мА, 4,5кА, электронный тип AC (R)
30мА	4,5кА	<b>821077</b>	Диф. автомат NXBLE-40 1P+N C25 25А 30мА, 4,5кА, электронный тип AC (R)
30мА	4,5кА	<b>821078</b>	Диф. автомат NXBLE-40 1P+N C32 32А 30мА, 4,5кА, электронный тип AC (R)
30мА	4,5кА	<b>821079</b>	Диф. автомат NXBLE-40 1P+N C40 40А 30мА, 4,5кА, электронный тип AC (R)

# NXBLE-63

## Автоматические выключатели дифференциального тока

### Описание

Автоматические выключатели дифференциального тока (АВДТ) серии NXBLE-63 применяются в электрических цепях с напряжением до 400 В и частотой 50/60 Гц, с номинальным током до 63А. Они предназначены для защиты от сверхтока, а также людей от поражения электрическим током и оборудования от возгорания.

### Выбор типа времятоковой характеристики

Характеристика В: (3÷5) I<sub>n</sub>; защита от перегрузок и коротких замыканий электронных компонентов, кабельных линий большой длины в сетях с системами заземления TN и IT.

Характеристика С: (5÷10) I<sub>n</sub>; защита от перегрузок и коротких замыканий цепей общего назначения, например распределения и освещения.

Характеристика D: (10÷20) I<sub>n</sub>; защита от перегрузок и коротких замыканий нагрузок с пусковыми бросками тока



### Структура условного обозначения

	NXBLE-63	X2	X3	X4	X5	X6	X7
Обозначение серии	_____						
Количество полюсов: 1P+N; 2P; 3P; 3P+N; 4P	_____						_____
Тип характеристики мгновенного расцепления: В; С; D	_____					_____	_____
Номинальный ток I <sub>n</sub> , А: 6; 10; 16; 20; 25; 32; 40; 50; 63	_____				_____	_____	_____
Номинальный отключающий дифференциальный ток I <sub>Δn</sub> , mA: 30; 100; 300	_____			_____	_____	_____	_____
Номинальная отключающая способность I <sub>cn</sub> , А: 6000	_____		_____	_____	_____	_____	_____
Тип устройства: AC	_____						

### Условия эксплуатации

- ▶ Степень защиты: IP20
- ▶ Рабочая температура: от -25°C до +40°C
- ▶ Температура хранения: от -25°C до +70°C

## Основные технические параметры

Название параметра		Значение
Соответствие стандартам		ГОСТ Р 51327.1 (МЭК 61009-1)
Номинальный ток (In), А		6; 10; 16; 20; 25; 32; 40; 50; 63
Номинальный отключающий дифференциальный ток (IΔn), mA		30; 100; 300
Количество полюсов		1P+N; 2P; 3P; 3P+N; 4P
Тип АВДТ		АС
Тип устройства		Электронные
Тип характеристики мгновенного расцепления		В; С; D
Ном. наибольшая предельная отключающая способность (Icu), А		6000
Ном. наибольшая рабочая отключающая способность (Ics), А		6000
Номинальное рабочее напряжение (Ue), В		230 (1P+N; 2P); 400 (3P; 3P+N; 4P)
Номинальное импульсное напряжение (Uimp), кВ		4
Номинальная частота (f), Гц		50/60
Время отключения IΔn, с		≤ 0,1
Механическая износостойкость, циклов ВО		20000
Электрическая износостойкость, циклов ВО		10000
Индикатор аварийного срабатывания		Да
Степень загрязнения		2
Установка и присоединение	Установка	На DIN-рейку 35 мм
	Сечение медного кабеля для верхних/нижних зажимов, мм <sup>2</sup>	1÷16
	Сечение шин для верхних/нижних зажимов, мм <sup>2</sup>	10
	Момент затяжки винтов, Нм	2,5
	Подключение нагрузки	Снизу

## Габаритно-присоединительные размеры

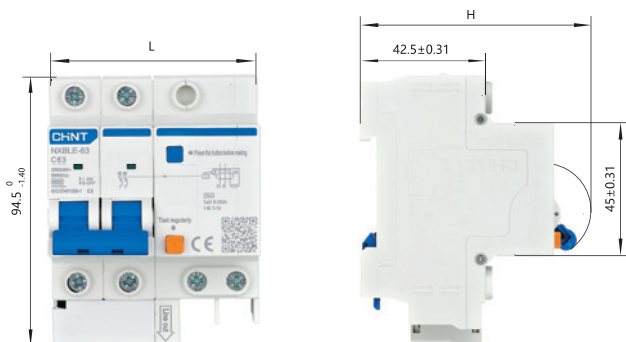

	1P+N	2P	3P	3P+N	4P
L (мм)	54 <sup>0</sup> <sub>-0,74</sub>	72 <sup>0</sup> <sub>-0,74</sub>	130,5 <sup>0</sup> <sub>-1,40</sub>	117 <sup>0</sup> <sub>-1,40</sub>	135 <sup>0</sup> <sub>-1,60</sub>
H (мм)	76,8 <sup>0</sup> <sub>-1,20</sub>	77,8 <sup>0</sup> <sub>-1,20</sub>	77,8 <sup>0</sup> <sub>-1,20</sub>	77,8 <sup>0</sup> <sub>-1,20</sub>	77,8 <sup>0</sup> <sub>-1,60</sub>

## Артикулы для заказа

### Дифференциальные автоматические выключатели NXBLE-63, тип АС

IΔn	Inc	Артикулы	Наименования
30mA	6kA	<b>982263</b>	Диф. автомат NXBLE-63 2P B6 6A 30mA, 6kA, тип АС (R)
30mA	6kA	<b>982264</b>	Диф. автомат NXBLE-63 2P B10 10A 30mA, 6kA, тип АС (R)
30mA	6kA	<b>982265</b>	Диф. автомат NXBLE-63 2P B16 16A 30mA, 6kA, тип АС (R)
30mA	6kA	<b>982266</b>	Диф. автомат NXBLE-63 2P B20 20A 30mA, 6kA, тип АС (R)
30mA	6kA	<b>982267</b>	Диф. автомат NXBLE-63 2P B25 25A 30mA, 6kA, тип АС (R)
30mA	6kA	<b>982268</b>	Диф. автомат NXBLE-63 2P B32 32A 30mA, 6kA, тип АС (R)
30mA	6kA	<b>982269</b>	Диф. автомат NXBLE-63 2P B40 40A 30mA, 6kA, тип АС (R)
30mA	6kA	<b>982270</b>	Диф. автомат NXBLE-63 2P B50 50A 30mA, 6kA, тип АС (R)









# NXBLE-63Y

## Автоматические выключатели дифференциального тока

### Описание

Автоматические выключатели дифференциального тока (АВДТ) серии NXBLE-63Y применяются в электрических цепях с напряжением до 240 В и частотой 50/60 Гц, с номинальным током до 63А. Они предназначены для защиты от сверхтока, а также людей от поражения электрическим током и оборудования от возгорания.

### Выбор типа времятоковой характеристики

Характеристика С:  $(5 \pm 10) I_n$ ; защита от перегрузок и коротких замыканий цепей общего назначения, например распределения и освещения.

Характеристика D:  $(10 \pm 20) I_n$ ; защита от перегрузок и коротких замыканий нагрузок с пусковыми бросками тока



### Структура условного обозначения

	NXBLE-63Y	X2	X3	X4	X5	X6	X7
Обозначение серии							
Количество полюсов: 1P+N							
Тип характеристики мгновенного расцепления: C; D							
Номинальный ток $I_n$ , А: 6; 10; 16; 20; 25; 32; 40; 50; 63							
Номинальный отключающий дифференциальный ток $I_{\Delta n}$ , мА: 10; 30							
Номинальная отключающая способность $I_{cn}$ , А: 4500							
Тип устройства: AC							

### Условия эксплуатации

- ▶ Степень защиты: IP20
- ▶ Рабочая температура: от  $-35^{\circ}\text{C}$  до  $+70^{\circ}\text{C}$
- ▶ Температура хранения: от  $-35^{\circ}\text{C}$  до  $+70^{\circ}\text{C}$

### Основные технические параметры

Название параметра		Значение
Соответствие стандартам		ГОСТ Р 51327.1 (МЭК 61009-1)
Номинальный ток ( $I_n$ ), А		6; 10; 16; 20; 25; 32; 40; 50; 63
Номинальный отключающий дифференциальный ток ( $I_{\Delta n}$ ), мА		10; 30
Количество полюсов		1P+N
Тип АВДТ		АС
Тип устройства		Электронные
Тип характеристики мгновенного расцепления		C; D
Ном. наибольшая предельная отключающая способность ( $I_{cu}$ ), А		4500
Ном. наибольшая рабочая отключающая способность ( $I_{cs}$ ), А		4500
Номинальное рабочее напряжение ( $U_e$ ), В		230
Номинальное импульсное напряжение ( $U_{imp}$ ), кВ		4
Номинальная частота (f), Гц		50
Время отключения $I_{\Delta n}$ , с		$\leq 0,1$
Механическая износостойкость, циклов ВО		20000
Электрическая износостойкость, циклов ВО		10000
Индикатор аварийного срабатывания		Да
Степень загрязнения		2
Установка и присоединение	Установка	На DIN-рейку 35 мм
	Сечение медного кабеля для верхних/нижних зажимов, мм <sup>2</sup>	1÷16
	Сечение шин для верхних/нижних зажимов, мм <sup>2</sup>	10
	Момент затяжки винтов, Нм	2,5
	Подключение нагрузки	Снизу

## Габаритно-присоединительные размеры

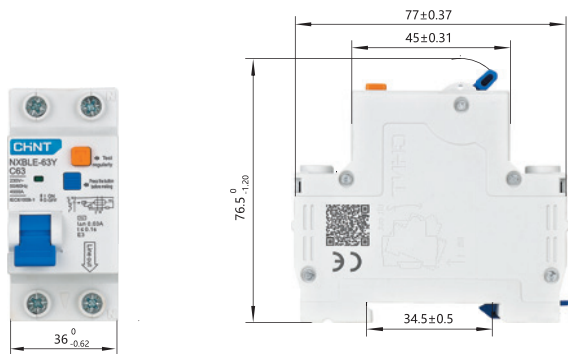

## Артикулы для заказа

### Дифференциальные автоматические выключатели NXBLE-63Y, тип AC

IΔn	Isc	Артикулы	Наименования
10мА	4,5кА	<b>105522</b>	Диф. автомат NXBLE-63Y 1P+N C6 6А 10мА, 4,5кА, электронный тип AC (R)
10мА	4,5кА	<b>105523</b>	Диф. автомат NXBLE-63Y 1P+N C10 10А 10мА, 4,5кА, электронный тип AC (R)
10мА	4,5кА	<b>105524</b>	Диф. автомат NXBLE-63Y 1P+N C16 16А 10мА, 4,5кА, электронный тип AC (R)
10мА	4,5кА	<b>105525</b>	Диф. автомат NXBLE-63Y 1P+N C20 20А 10мА, 4,5кА, электронный тип AC (R)
10мА	4,5кА	<b>105526</b>	Диф. автомат NXBLE-63Y 1P+N C25 25А 10мА, 4,5кА, электронный тип AC (R)
10мА	4,5кА	<b>105527</b>	Диф. автомат NXBLE-63Y 1P+N C32 32А 10мА, 4,5кА, электронный тип AC (R)
10мА	4,5кА	<b>105528</b>	Диф. автомат NXBLE-63Y 1P+N C40 40А 10мА, 4,5кА, электронный тип AC (R)
10мА	4,5кА	<b>105529</b>	Диф. автомат NXBLE-63Y 1P+N C50 50А 10мА, 4,5кА, электронный тип AC (R)
10мА	4,5кА	<b>105530</b>	Диф. автомат NXBLE-63Y 1P+N C63 63А 10мА, 4,5кА, электронный тип AC (R)
10мА	4,5кА	<b>105531</b>	Диф. автомат NXBLE-63Y 1P+N D6 6А 10мА, 4,5кА, электронный тип AC (R)
10мА	4,5кА	<b>105532</b>	Диф. автомат NXBLE-63Y 1P+N D10 10А 10мА, 4,5кА, электронный тип AC (R)
10мА	4,5кА	<b>105533</b>	Диф. автомат NXBLE-63Y 1P+N D16 16А 10мА, 4,5кА, электронный тип AC (R)
10мА	4,5кА	<b>105534</b>	Диф. автомат NXBLE-63Y 1P+N D20 20А 10мА, 4,5кА, электронный тип AC (R)
10мА	4,5кА	<b>105535</b>	Диф. автомат NXBLE-63Y 1P+N D25 25А 10мА, 4,5кА, электронный тип AC (R)
10мА	4,5кА	<b>105536</b>	Диф. автомат NXBLE-63Y 1P+N D32 32А 10мА, 4,5кА, электронный тип AC (R)
10мА	4,5кА	<b>105537</b>	Диф. автомат NXBLE-63Y 1P+N D40 40А 10мА, 4,5кА, электронный тип AC (R)
10мА	4,5кА	<b>105538</b>	Диф. автомат NXBLE-63Y 1P+N D50 50А 10мА, 4,5кА, электронный тип AC (R)
10мА	4,5кА	<b>105539</b>	Диф. автомат NXBLE-63Y 1P+N D63 63А 10мА, 4,5кА, электронный тип AC (R)
30мА	4,5кА	<b>105540</b>	Диф. автомат NXBLE-63Y 1P+N C6 6А 30мА, 4,5кА, электронный тип AC (R)
30мА	4,5кА	<b>105541</b>	Диф. автомат NXBLE-63Y 1P+N C10 10А 30мА, 4,5кА, электронный тип AC (R)
30мА	4,5кА	<b>105542</b>	Диф. автомат NXBLE-63Y 1P+N C16 16А 30мА, 4,5кА, электронный тип AC (R)
30мА	4,5кА	<b>105543</b>	Диф. автомат NXBLE-63Y 1P+N C20 20А 30мА, 4,5кА, электронный тип AC (R)
30мА	4,5кА	<b>105544</b>	Диф. автомат NXBLE-63Y 1P+N C25 25А 30мА, 4,5кА, электронный тип AC (R)
30мА	4,5кА	<b>105545</b>	Диф. автомат NXBLE-63Y 1P+N C32 32А 30мА, 4,5кА, электронный тип AC (R)
30мА	4,5кА	<b>105546</b>	Диф. автомат NXBLE-63Y 1P+N C40 40А 30мА, 4,5кА, электронный тип AC (R)
30мА	4,5кА	<b>105547</b>	Диф. автомат NXBLE-63Y 1P+N C50 50А 30мА, 4,5кА, электронный тип AC (R)
30мА	4,5кА	<b>105548</b>	Диф. автомат NXBLE-63Y 1P+N C63 63А 30мА, 4,5кА, электронный тип AC (R)
30мА	4,5кА	<b>105549</b>	Диф. автомат NXBLE-63Y 1P+N D6 6А 30мА, 4,5кА, электронный тип AC (R)
30мА	4,5кА	<b>105550</b>	Диф. автомат NXBLE-63Y 1P+N D10 10А 30мА, 4,5кА, электронный тип AC (R)
30мА	4,5кА	<b>105551</b>	Диф. автомат NXBLE-63Y 1P+N D16 16А 30мА, 4,5кА, электронный тип AC (R)
30мА	4,5кА	<b>105552</b>	Диф. автомат NXBLE-63Y 1P+N D20 20А 30мА, 4,5кА, электронный тип AC (R)
30мА	4,5кА	<b>105553</b>	Диф. автомат NXBLE-63Y 1P+N D25 25А 30мА, 4,5кА, электронный тип AC (R)
30мА	4,5кА	<b>105554</b>	Диф. автомат NXBLE-63Y 1P+N D32 32А 30мА, 4,5кА, электронный тип AC (R)
30мА	4,5кА	<b>105555</b>	Диф. автомат NXBLE-63Y 1P+N D40 40А 30мА, 4,5кА, электронный тип AC (R)
30мА	4,5кА	<b>105556</b>	Диф. автомат NXBLE-63Y 1P+N D50 50А 30мА, 4,5кА, электронный тип AC (R)
30мА	4,5кА	<b>105557</b>	Диф. автомат NXBLE-63Y 1P+N D63 63А 30мА, 4,5кА, электронный тип AC (R)

# NXBLE-125

## Автоматические выключатели дифференциального тока

### Описание

Автоматические выключатели дифференциального тока (АВДТ) серии NXBLE-125 применяются в электрических цепях с напряжением до 400 В и частотой 50/60 Гц, с номинальным током до 125А. Они предназначены для защиты от сверхтока, а также людей от поражения электрическим током и оборудования от возгорания.



### Структура условного обозначения

	NXBLE-125	X2	X3	X4	X5	X6	X7
Обозначение серии							
Количество полюсов: 1P+N; 2P; 3P; 3P+N; 4P							
Тип характеристики мгновенного расцепления: C; D							
Номинальный ток $I_n$ , А: 63А; 80А; 100А (1P+N, 2P, 3P, 3P+N, 4P); 125А (1P+N, 2P)							
Номинальный отключающий дифференциальный ток $I_{\Delta n}$ , mA: 30; 100; 300							
Номинальная отключающая способность $I_{cn}$ , А: 10000							
Тип устройства: AC							

### Условия эксплуатации

- ▶ Степень защиты: IP20
- ▶ Рабочая температура: от -25°C до +40°C
- ▶ Температура хранения: от -25°C до +70°C

### Основные технические параметры

Название параметра	Значение	
Соответствие стандартам	ГОСТ Р 51327.1 (МЭК 61009-1)	
Номинальный ток ( $I_n$ ), А	63А; 80А; 100А (1P+N, 2P, 3P, 3P+N, 4P); 125А (1P+N, 2P)	
Номинальный отключающий дифференциальный ток ( $I_{\Delta n}$ ), mA	30; 100; 300	
Количество полюсов	1P+N; 2P; 3P; 3P+N; 4P	
Тип АВДТ	AC	
Тип устройства	Электронные	
Тип характеристики мгновенного расцепления	C ( $I_i=8I_n$ ); D ( $I_i=12I_n$ )	
Ном. наибольшая предельная отключающая способность ( $I_{cu}$ ), kA	10	
Ном. наибольшая рабочая отключающая способность ( $I_{cs}$ ), kA	7,5	
Номинальное рабочее напряжение ( $U_e$ ), В	230 (1P+N; 2P); 400 (3P; 3P+N; 4P)	
Номинальное импульсное напряжение ( $U_{imp}$ ), kВ	4	
Номинальная частота (f), Гц	50/60	
Время отключения $I_{\Delta n}$ , с	$\leq 0,1$	
Механическая износостойкость, циклов ВО	20000	
Электрическая износостойкость, циклов ВО	6000 ( $I_n \leq 100A$ ); 4000 ( $I_n > 100A$ )	
Индикатор аварийного срабатывания	Да	
Степень загрязнения	3	
Установка и присоединение	Установка	На DIN-рейку 35 мм
	Сечение медного кабеля для верхних/нижних зажимов, мм <sup>2</sup>	16÷50
	Сечение шин для верхних/нижних зажимов, мм <sup>2</sup>	16
	Момент затяжки винтов, Нм	3,5
Подключение нагрузки	Снизу	

## Габаритно-присоединительные размеры

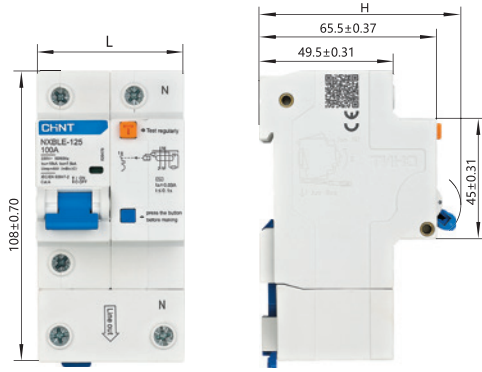

	1P+N	2P	3P	4P
L (мм)	54 <sup>0</sup> <sub>-0,74</sub>	81 <sup>0</sup> <sub>-0,87</sub>	108 <sup>0</sup> <sub>-1,40</sub>	135 <sup>0</sup> <sub>-1,60</sub>
H (мм)	75,5 <sup>0</sup> <sub>-1,20</sub>	78,5 <sup>0</sup> <sub>-1,20</sub>	78,5 <sup>0</sup> <sub>-1,20</sub>	78,5 <sup>0</sup> <sub>-1,20</sub>

## Артикулы для заказа

### Дифференциальные автоматические выключатели NXBLE-125, тип AC

IΔn	Inс	Артикулы	Наименования
30мА	10кА	<b>820474</b>	Диф. автомат NXBLE-125 1P+N C63 63A 30мА, 10кА, электронный тип AC (R)
30мА	10кА	<b>820476</b>	Диф. автомат NXBLE-125 1P+N C80 80A 30мА, 10кА, электронный тип AC (R)
30мА	10кА	<b>820478</b>	Диф. автомат NXBLE-125 1P+N C100 100A 30мА, 10кА, электронный тип AC (R)
30мА	10кА	<b>820480</b>	Диф. автомат NXBLE-125 1P+N C125 125A 30мА, 10кА, электронный тип AC (R)
30мА	10кА	<b>820584</b>	Диф. автомат NXBLE-125 3P+N C63 63A 30мА, 10кА, электронный тип AC (R)
30мА	10кА	<b>820586</b>	Диф. автомат NXBLE-125 3P+N C80 80A 30мА, 10кА, электронный тип AC (R)
30мА	10кА	<b>820588</b>	Диф. автомат NXBLE-125 3P+N C100 100A 30мА, 10кА, электронный тип AC (R)
100мА	10кА	<b>820498</b>	Диф. автомат NXBLE-125 1P+N C63 63A 100мА, 10кА, электронный тип AC (R)
100мА	10кА	<b>820500</b>	Диф. автомат NXBLE-125 1P+N C80 80A 100мА, 10кА, электронный тип AC (R)
100мА	10кА	<b>820502</b>	Диф. автомат NXBLE-125 1P+N C100 100A 100мА, 10кА, электронный тип AC (R)
100мА	10кА	<b>820504</b>	Диф. автомат NXBLE-125 1P+N C125 125A 100мА, 10кА, электронный тип AC (R)
100мА	10кА	<b>820602</b>	Диф. автомат NXBLE-125 3P+N C63 63A 100мА, 10кА, электронный тип AC (R)
100мА	10кА	<b>820604</b>	Диф. автомат NXBLE-125 3P+N C80 80A 100мА, 10кА, электронный тип AC (R)
100мА	10кА	<b>820606</b>	Диф. автомат NXBLE-125 3P+N C100 100A 100мА, 10кА, электронный тип AC (R)
300мА	10кА	<b>820506</b>	Диф. автомат NXBLE-125 1P+N C63 63A 300мА, 10кА, электронный тип AC (R)
300мА	10кА	<b>820508</b>	Диф. автомат NXBLE-125 1P+N C80 80A 300мА, 10кА, электронный тип AC (R)
300мА	10кА	<b>820510</b>	Диф. автомат NXBLE-125 1P+N C100 100A 300мА, 10кА, электронный тип AC (R)
300мА	10кА	<b>820512</b>	Диф. автомат NXBLE-125 1P+N C125 125A 300мА, 10кА, электронный тип AC (R)
300мА	10кА	<b>820608</b>	Диф. автомат NXBLE-125 3P+N C63 63A 300мА, 10кА, электронный тип AC (R)
300мА	10кА	<b>820610</b>	Диф. автомат NXBLE-125 3P+N C80 80A 300мА, 10кА, электронный тип AC (R)
300мА	10кА	<b>820612</b>	Диф. автомат NXBLE-125 3P+N C100 100A 300мА, 10кА, электронный тип AC (R)











